

Lager- und Raumsysteme in neuen Dimensionen.





Raum bedeutet Freiraum – im Denken, Planen und Handeln. Wir schaffen optimal genutzten Platz.

Nicht immer können Raumkapazitäten zufriedenstellend genutzt werden. Oftmals wird ein vorhandenes Potential nicht erkannt. GEMAC hat sich auf die Entwicklung funktionaler Lösungen für Office, Lager und Produktion spezialisiert.

Mit dem GEMAC-Produktprogramm entsteht neuer Raum für effizientes Arbeiten oder wertvoller Lagerplatz in bis zu 4-geschossiger Ausführung. Sprechen Sie mit uns über Ihre Planungswünsche – wir geben Ihren Anforderungen Raum.

Unser Ziel ist Ihr logistischer Wettbewerbsvorteil

Reibungslose Abläufe in Produktion und Logistik sind maßgeblich am unternehmerischen Erfolg beteiligt. GEMAC unterstützt Sie dabei, Ihre Wettbewerbsfähigkeit zu steigern – mit individuell auf Ihren Bedarf abgestimmten Lösungen.

Das GEMAC-Produktportfolio

- Fachbodenregalsysteme
- Palettenregalsysteme
- Kragarmregalsysteme
- Stahlbaubühnen
- Trennwand- und Raumsysteme





Leistungsstark seit fast hundert Jahren

Als mittelständisches Unternehmen verbürgt sich der Bückeburger Familienbetrieb schon seit den 20er Jahren für höchste Qualität im Maschinenbau und in der Metallbearbeitung. Damals noch als Aktiengesellschaft geführt, änderten sich im Laufe der erfolgreichen Firmengeschichte der Name, die Produktionsverfahren und das Produktprogramm.

Qualität Made in Germany

Heute steht GEMAC für tragfähige Ideen und zeitgemäße Konzepte im Bereich Lagertechnik und Raumsysteme in ausgezeichneter Qualität und garantiert Made in Germany. Daran arbeiten erstklassig ausgebildete und stets aktuell geschulte Fachkräfte.

Ihr GEMAC-Projekt – von A bis Z gut

Persönliches Engagement ist bei GEMAC spürbar – Solidarität, Wirtschaftlichkeit und Sicherheit haben höchste Priorität.

Wir wollen den Erfolg unserer Kunden! Das ist letztlich dann auch unser Erfolg. Die beste Lösung kann immer nur die optimale Lösung sein. Am sichersten ist sie gemeinsam zu erreichen – beginnend mit dem ersten Planungsgespräch über die den Gegebenheiten entsprechende Realisierung bis zur Inbetriebnahme und dem Service danach.

Komplett-Betreuung – schnell und flexibel

Ob Planung, Projektierung oder Montage – immer haben Sie es mit fachlich versierten GEMAC-Könnern zu tun. Mit dem Planungssystem AutoCAD sind Sie über Ihr Projekt aktuell im Bilde. Wir tun alles, damit Sie zufrieden sind – auch in jahrelanger Nachbetreuung. Nehmen Sie Kontakt mit uns auf, wir sind gern für Sie da.

Idee

>> Die Idee ist der erste Schritt zur Lösung. Diese erarbeiten wir mit Ihnen gemeinsam.

Planung

>> Das Ziel ist eine wirtschaftliche Lager-/Logistiklösung, die angenehmes Arbeiten fördert. Flexible Trennwände lassen Räume entstehen, wo sie benötigt werden.

Herstellung

>> Sie profitieren von unserer jahrzehntelangen Erfahrung als Hersteller mit hohen Qualitätsstandards.

Komplett-Service

>> Von der Planung und Projektierung über die Montage bis zur Nachbetreuung – auf GEMAC können Sie sich verlassen.

RAL Deutsches Institut für Gütesicherung und Kennzeichnung e.V.

Durch die Vergabe des Gütezeichens wird uns als Hersteller die Einhaltung hoher Qualität bestätigt.



Kontrollierte Qualität – darauf können Sie sich verlassen!



Als Mitglied des Fachverbandes für Lagertechnik und Betriebseinrichtung erfüllen wir die Kriterien des RAL Gütezeichens „RAL-RG 614/2“. GEMAC-Produkte unterliegen außerdem einer ständigen Qualitätskontrolle durch das Materialprüfungsamt NRW.

MPA NRW-Quality Label

Regelmäßige Fremdüberwachung von Produkten, Produktion und Statik durch das Materialprüfungsamt NRW.



Selbstverständlich erfüllen wir auch die europäischen Normen nach FEM 10.2.02.

BGR 234

GEMAC-Produkte entsprechen den Sicherheitsrichtlinien für Lagereinrichtung und -geräte der gewerblichen Berufsgenossenschaft.



Sicherheit geht vor. GEMAC bietet höchste Qualitätsstandards.

Unser Service für Sie: die Regal-Inspektion



Arbeitgeber tragen die Verantwortung für die Sicherheit von Lagereinrichtungen.

Die neue europäische Norm DIN EN 15635 sowie die Betriebssicherheitsverordnung verlangen von Lagerbetreibern eine regelmäßige Inspektion ihrer Regaleinrichtungen durch eine fachkundige Person.

Diese Prüfung muss mindestens alle 12 Monate durchgeführt werden.

Prüfpflichtige Regalsysteme sind

- Fachbodenregale
- Palettenregale
- Kragarmregale
- Einfahrregale
- Durchfahrregale
- Durchlaufregale
- Mehrgeschosseinrichtungen

Systematische Inspektionen erhöhen die Sicherheit und schaffen Einsparpotentiale.

Für eine qualifizierte Inspektion ist hohe Fachkompetenz erforderlich. Unsere verbandsgeprüften Regalinspektoren haben durch ihre bestandene Abschlussprüfung gezeigt, dass sie über die nötigen Kenntnisse verfügen.

Als Hersteller wissen wir genau worauf es ankommt, denn wir verfügen natürlich über umfassende Kenntnisse von Beschaffenheit und Statik der Anlagen.



Inhaltsverzeichnis

Fachbodenregalsysteme	4–25
Fachbodenregal Normafix	4–17
Fachbodenregal Combifix	18–19
Fachbodenregal Mehrgeschossanlagen	20–23
Individuelle Lösungen	24–25
Palettenregalsystem Normapal	26–43
Mehrplatzregale	28–38
Einplatzregale	39
Kabeltrommelregale	40–41
Individuelle Lösungen	42–43
Kragarmregalsysteme	44–57
Kragarmregal Screwfix	46–53
Individuelle Lösungen	54–55
Kragarmregal Clampfix	56
Kragarmregal Solidfix	57

Stahlbaubühnen	58–63
Trennwand- und Raumsysteme	64–85
Hallenbüros	68–69
Raum auf Raum	70–71
Trennwände	72–73
Messräume	74–77
Schallschutz	78–79
Individuelle Lösungen	80–81
Systemaufbau	82–83
Wandelemente	84
Zubehör	85





Fachbodenregalsystem Normafix

Mit dem Normafix Fachbodenregalsystem erhalten Sie maßgeschneiderte Produktlösungen, die auf jeden Bedarf ausgerichtet sind. Nutzen Sie den Raum optimal, profitieren Sie von der übersichtlichen Anordnung und dem schnellen Zugriff. Alle Normafix-Systemeinzelteile sind aufeinander abgestimmt, zahlreiches Zubehör erleichtert die Arbeit zusätzlich.

Mit Normafix legen Sie die Basis für ein wirtschaftliches Lager mit gesteigerter Produktivität.

Sie profitieren von den vielfältigen Einsatzmöglichkeiten von Normafix:

- Fachbodenregale
- Weitspannregale
- Mehrgeschossanlagen
- Regale mit schienengeführten Regalbediengeräten (RBG)
- Regale in Kombination mit Stahlleichtbau
- Verfahrbare Regale
- Regale für Hängekonfektion
- Ordner- und Archivregale

Seitenwände
Aus Vollblech oder Gitter zur Unterteilung von Regalfeldern

Rück- und Stirnwände
Aus Vollblech oder Gitter zur Unterteilung von Regalfeldern

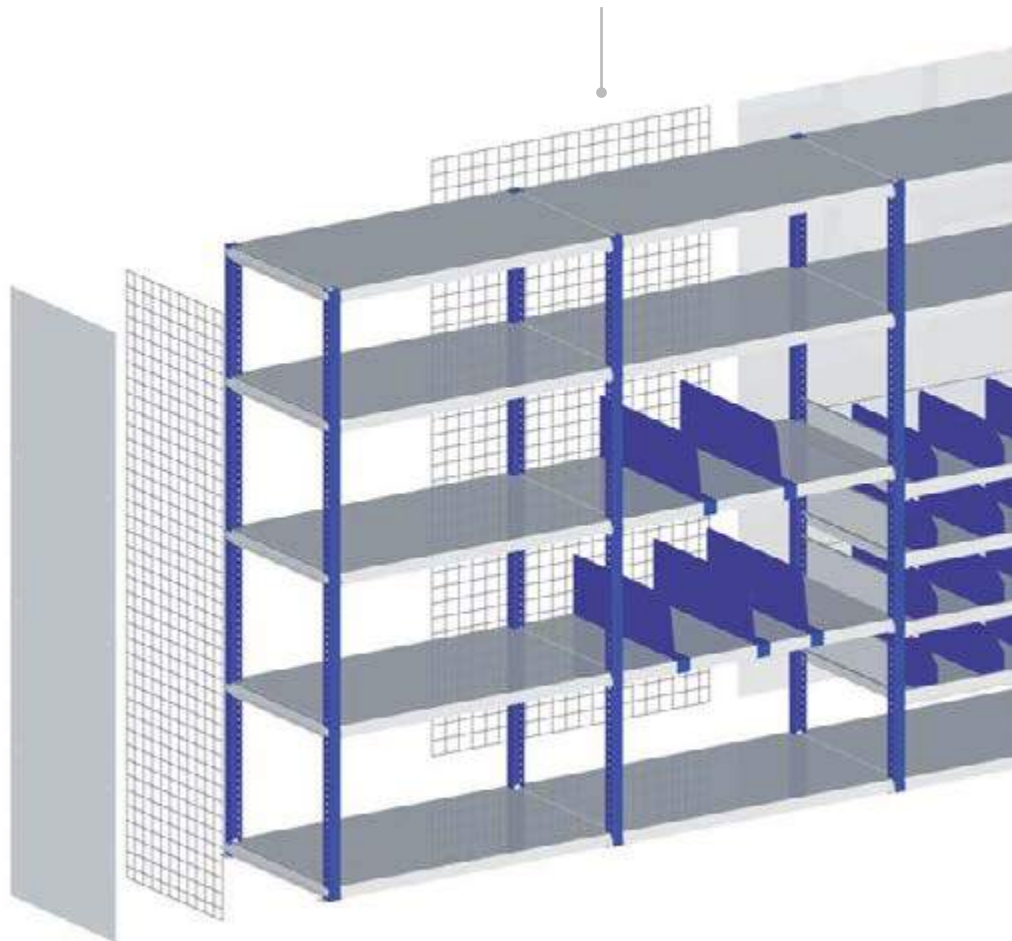

Normafix

Leicht aufgebaut. Flexibel.

Volle Leistung nach dem Baukastenprinzip

Normafix ist das universelle steckbare Fachbodenregalsystem von GEMAC.

Ob Sie nun kleine oder große Teile lagern – Normafix passt durch seine praxisgerechten Abmessungen immer. Wenn Sie Ihre Lagermöglichkeiten verändern oder anpassen wollen – kein Problem! Die steckbare

Ausführung ermöglicht das problemlose Umbauen oder Ausbauen der Anlage weitestgehend werkzeuglos.

Alle Normafix Systemkomponenten sind bis ins Detail aufeinander abgestimmt, inklusive umfangreichem Zubehör.

Sie haben also alle Optionen, wenn das System mit Ihren Projekten mitwachsen soll.



GEMAC-Fachböden:
dreifache Sicherheit durch dreifaches Umkanten.

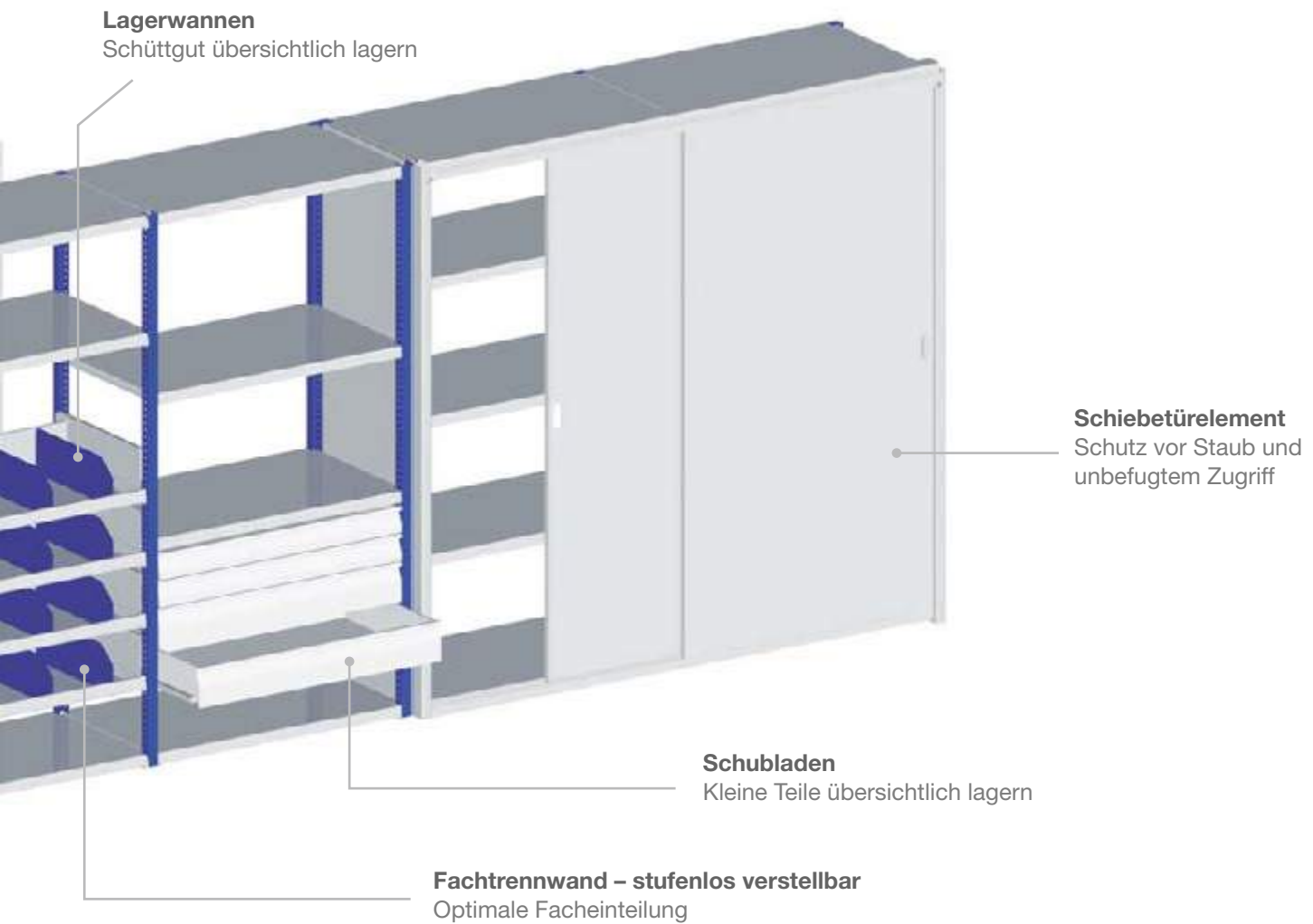





GEMAC bringt Farbe ins Spiel



Farbe als Qualitätsfaktor?
Selbstverständlich, denn unsere Pulverbeschichtung ist stoßfest.

Farbe als Motivationsfaktor!
Sie können aus der Standard-Farbpalette wählen oder Ihre Wunschfarbe aussuchen.

Standardfarben

	RAL 7035 (lichtgrau)
	RAL 9002 (grauweiß)
	RAL 1017 (safrangelb)
	RAL 5010 (enzianblau)
	RAL 7016 (anthrazitgrau)

Farbe nach Wahl

Es stehen weitere Farben zur Auswahl, bitte sprechen Sie uns an.

Die Fachböden und die Sicherungsbefestigungsteile sind standardmäßig verzinkt.



Fachbodenregal im Verkaufsbereich. Branche: Fachhandel



Fachboden mit Tiefenkonsole.

Fachbodenregalsystem Normafix

Kleine Teile mit System lagern.

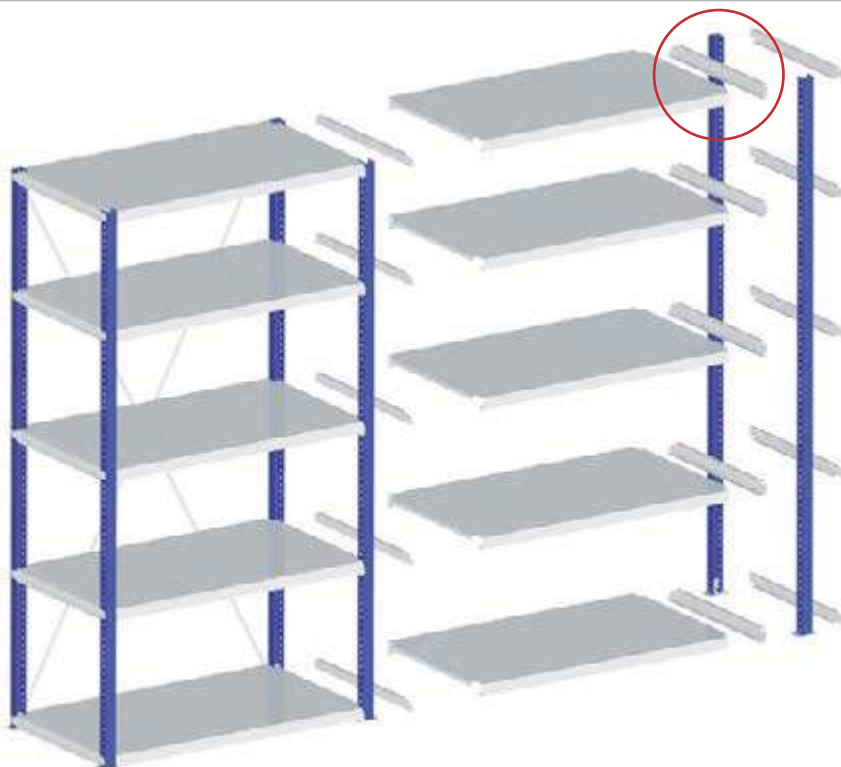

Lastenabtragung über die gesamte Fachbodentiefe. Die Versteifung des Fachbodens in Tiefenrichtung sichert eine bessere Lastverteilung.



Systemerläuterungen

- Montagefreundliches Stecksystem – einfacher geht es kaum!
- Fachböden werkzeuglos im 25 mm Raster verstellbar
- Fachböden in ganzer Tiefe aufliegend
- Fachbodentiefe ist gleich Regaltiefe
- Fachböden verzinkt (auf Wunsch auch pulverbeschichtet)
- Stützen pulverbeschichtet oder verzinkt
- Lichte Fachweite 1.010 und 1.310 mm (Standard)
- Regalhöhen 2.000/2.200/2.500/3.000 mm (Standard)
- Regaltiefen 300/350/400/500/600/700/800/1.000/1.200 mm
- Andere Abmessungen individuell nach Ihren Wünschen lieferbar
- Fachbodenhöhe 42 mm (Standard), alternativ Paneelboden 25 mm hoch
- Fachböden dreifach abgekantet für Ihre Sicherheit
- Sonderfachböden 12 mm hoch
- Fachlast bis max. 460 kg (gleichmäßig verteilte Last), Feldlasten je nach Ausführung
- Unterster Fachboden (Sockelboden) direkt über dem Hallenboden, daher keine zusätzliche Sockelleiste erforderlich
- Eckausklinkungen in der Fachbodenfläche umschließen die Regalstützen
- Schmalere Spalte zwischen den Fachböden zum Einsetzen von Seitenwänden
- Planarboden oder Gitterboden mit geringer Bauhöhe



Fachbodenregal im Abhollager. Branche: KFZ-Teilehandel



Fachbodenregal Normafix.

Normafix Standard-Ausführung



NF Grundfeld

- Je Feld 4 NF Stützen mit Regalfuß
- Anzahl Fachböden je nach Bedarf
- Je Fachboden 2 Tiefenkonsolen und 2 Endkonsolen
- 1 kompletter Diagonalverband
- Inkl. Befestigungsmittel

NF Anbaufeld

- Je Feld 2 NF Stützen mit Regalfuß
- Anzahl Fachböden je nach Bedarf
- Je Fachboden 2 Tiefenkonsolen
- Inkl. Befestigungsmittel

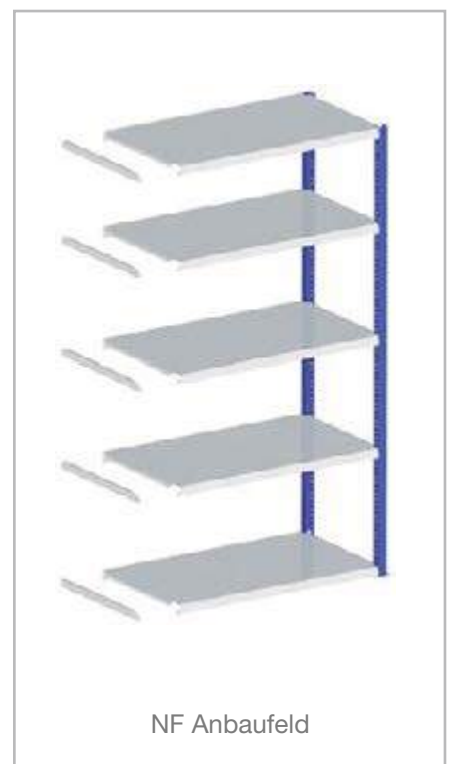



Großfachregal – diagonalfrei.
Branche: Großhandel für Medizintechnik



Großfachregalsystem Normafix – diagonalfrei –
mit Stirnwänden. Branche: Elektro-Großhandel

Normafix Großfachregale

Das Regalsystem für beidseitige Bedienung **ohne störende Diagonalverbände**



NF Grundfeld – Großfachregal

NF Grundfeld – Großfachregal

- Je Feld 4 NF Stützen mit Regalfuß
- Fachböden 42 mm hoch als Statikböden, Anzahl je nach Belastung
- Paneelböden 25 mm hoch, Anzahl je nach Bedarf
- Je Fach-/Paneelboden 2 Tiefenkonsolen und 2 Endkonsolen
- Inkl. Befestigungsmittel

NF Anbaufeld – Großfachregal

- Je Feld 2 NF Stützen mit Regalfuß
- Fach- und Paneelböden wie Grundfeld
- Je Fach-/Paneelboden 2 Tiefenkonsolen
- Inkl. Befestigungsmittel

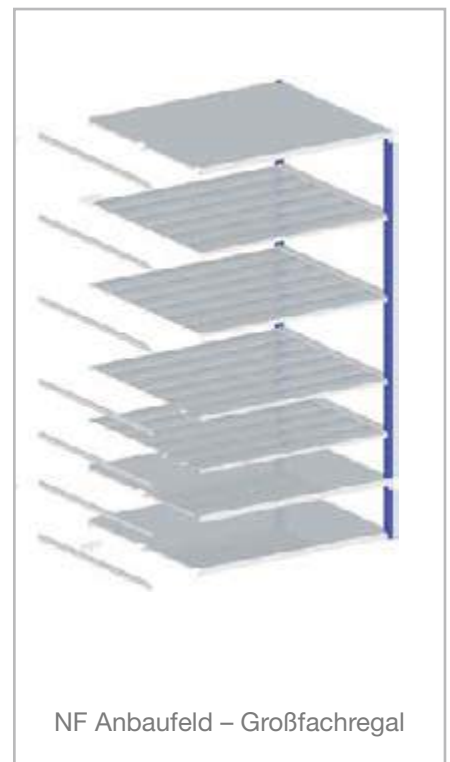

NF Anbaufeld – Großfachregal



Normafix

Einzelteile und Zubehör – grenzenlose Vielfalt



NF Fachboden

- 42 mm hoch
- Dreifach abgekantet
- Lichte Weite 1.010 und 1.310 mm
- 9 verschiedene Fachbodentiefen
- Verzinkt oder pulverbeschichtet



NF Paneelboden

- 25 mm hoch
- Absolut plane Oberfläche über die gesamte Regaltiefe durch Verschachtelung der einzelnen Paneele miteinander
- Dreifach abgekantet
- Lichte Weite 1.010 und 1.310 mm
- 9 verschiedene Fachbodentiefen
- Verzinkt



NF Tiefenkonsole

- Verbindet die Regalstützen in der Tiefenrichtung und dient gleichzeitig als Fachbodenauflage über die gesamte Regaltiefe
- Greift formschlüssig in die seitliche Trapezlochung der NF Stützen
- Vordere und hintere Aufkantung der Tiefenkonsolen sichern zusätzlich die Eckpunkte der Fachböden
- Verzinkt oder pulverbeschichtet



NF Endkonsole

- Schließt das Regal stirnseitig an den Fachbodenebenen ab
- Greift formschlüssig in die seitliche Trapezlochung der NF Stützen
- Verzinkt oder pulverbeschichtet



NF Stütze

- U-Profistahl 40/40/2,0 mm
- Systemlochung 25 mm
- Mit seitlicher Trapezlochung zur Aufnahme der Tiefen- und Endkonsolen
- Einschl. verzinktem Regalfuß und Befestigungsmittel



NF Verstärkungsstasche

- Zur Erhöhung der Fachbodentragfähigkeit um bis zu 150 kg (je nach Abmessung)
- Jederzeit werkzeugloses Nachrüsten ohne Demontage des Fachbodens möglich
- Werden auf die Tiefenkonsolen aufgelegt
- Auch als Trittleiste verwendbar
- Verzinkt

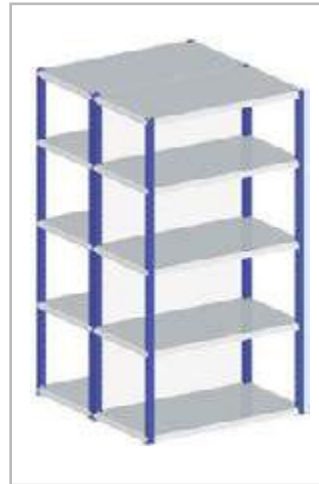

NF Rück-/Mittewand

- Für Einfachregale = Rückwand
- Für Doppelregale = Mittewand
- Aus Stahlblech
- Verzinkt oder pulverbeschichtet

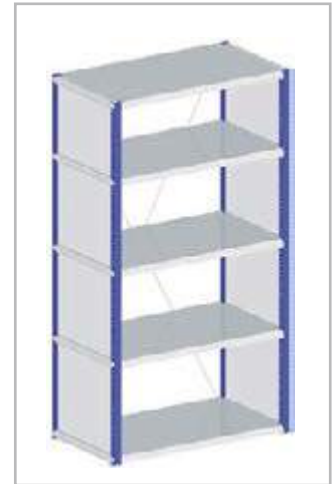

NF Seitenwand

- Eingesetzt zwischen Normafix-Stützen als Feldabtrennung in Längsrichtung
- Aus Stahlblech
- Verzinkt oder pulverbeschichtet

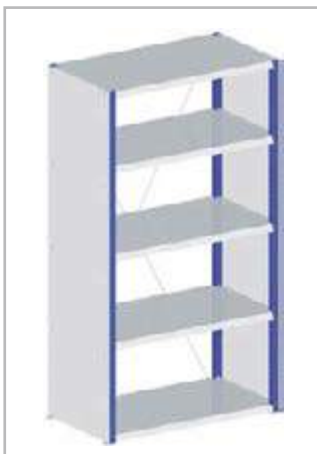

NF Stirnwand

- Aufgesetzt vor Normafix-Ständer
- Aus Stahlblech



NF Rück-/Mittewand aus Gitter

- Für Einfachregale = Rückwand
- Für Doppelregale = Mittewand
- Schweißgitter mit geschlossenen Kanten
- Maschenweite 50 x 50 x 3 mm
- Generell verzinkt

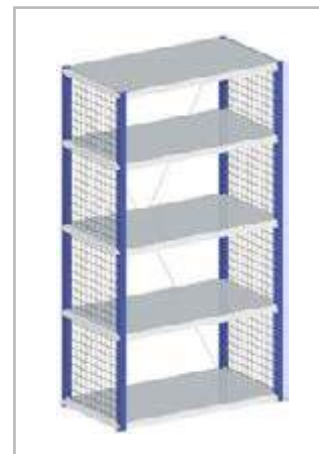

NF Seitenwand aus Gitter

- Eingesetzt zwischen Normafix-Stützen als Feldabtrennung in Längsrichtung
- Schweißgitter mit geschlossenen Kanten
- Maschenweite 50 x 50 x 3 mm
- Generell verzinkt



Fachbodenregale mit Fachtrennwänden. Branche: KFZ-Teilehandel

Einzelteile und Zubehör



NF Fachtrennwand

- Zur Unterteilung von Fachböden in Längsrichtung
- Stufenlos seitlich versetzbar, dadurch unabhängig von darüber liegenden Fachböden oder starren Lochrastern
- 200 mm hoch
- Bis Regaltiefe 800 mm
- Generell pulverbeschichtet



NF Seitentrennwand

- Zur seitlichen Fachabtrennung zwischen den Regalstützen
- Für Regaltiefen von 300 bis 600 mm
- 150 mm hoch
- Generell pulverbeschichtet



NF Lagerwannen-Set

- Hervorragend geeignet für übersichtliche Schüttgutlagerung (z.B. Befestigungsmittel, Elektro-Kleinteile usw.)
- Nur für 1.010 mm lichte Fachweite
- Regaltiefe 300 – 500 mm
- 1 Set = 1 Stk. Lagerwanne
= 2 Stk. verz. Tiefenkonsolen
= 4 Stk. Fachtrennwände
= 2 Stk. Seitentrennwände
- Generell pulverbeschichtet



Fachbodenregal für die Lagerung von Kleinteilen.
Branche: KFZ-Teilehandel



Fachbodenregal für die hängende Lagerung von Schalldämpfern.
Branche: KFZ-Teilehandel



NF Teilungsdorn-Set

- Für die stehende Lagerung sperriger Teile (z.B. in der KFZ-Branche Schalldämpfer/Karosserieteile usw.)
- Teilungsdorn stufenlos seitlich verschiebbar
- Für 1.010 mm lichte Fachweite
- Regaltiefe 500, 600 und 800 mm
- 1 Set = 2 Längsriegel
= 8 Teilungsdorne
= 8 Endkonsolen
= 1 Holzboden
- Generell pulverbeschichtet

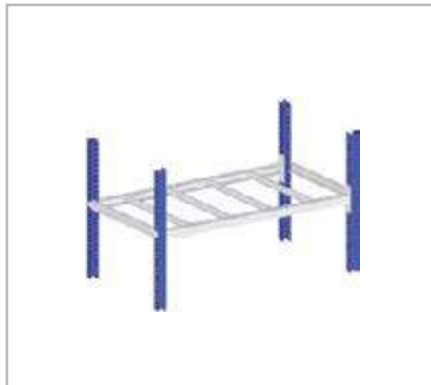

NF Schalldämpfer-Set

- Für die hängende Lagerung von Schalldämpfern
- Querriegel im 25 mm Raster verstellbar
- Für 1.010 und 1.310 mm lichte Fachweite
- 1 Set = 2 Längsriegel, gelocht
3 bzw. 4 Querriegel
- Generell pulverbeschichtet



NF Schüttgutleiste

- Als vordere oder hintere Fachbegrenzung für die Lagerung von losen Kleinteilen
- Werkzeuglos zu montieren mit Hilfe von Stecklaschen
- Vorzugsweise in Verbindung mit Seitentrennwänden
- 1.010 und 1.310 mm lichte Fachweite
- 50 oder 100 mm hoch
- Verzinkt oder pulverbeschichtet



Fachboden-Ordnerregal.



Felgenrehal.

Einzelteile und Zubehör

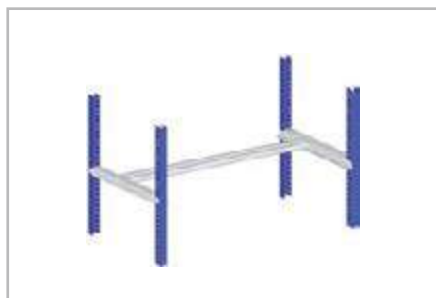

NF Hängeregistratur-Set

- Zur hängenden Lagerung von Akten in Pendelheftern System Leitz/Elba
- Für 1.010 und 1.310 mm lichte Fachweite
- 1 Set = 1 Pendelstange, verzinkt
2 Tiefenkonsolen, gelocht und pulverbeschichtet

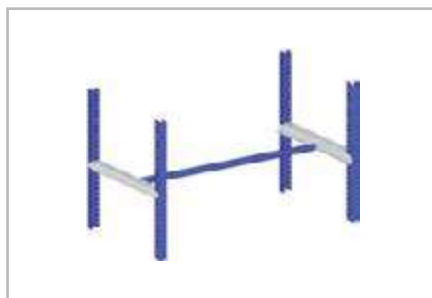

NF Kleiderstangen-Set

- Für hängende Lagerung von Konfektionsware
- Für 1.010 und 1.310 mm lichte Fachweite
- Für Regaltiefen 600 und 1.200 mm
- 1 Set = 1 oder 2 Kleiderstangen (je nach Regaltiefe)
2 pulverbeschichtete, zusätzlich gelochte Tiefenkonsolen
- Galvanisch verzinkt oder pulverbeschichtet



NF Reifen- und Felgenauflage

- Für die stehende Lagerung von Reifen oder Felgen im Fachbodenregal
- Für 1.010 und 1.310 mm lichte Fachweite
- Für Regaltiefen 500, 600 und 800 mm
- 1 Set = 2 Tragstangen
2 pulverbeschichtete, zusätzlich gelochte Tiefenkonsolen
- Galvanisch verzinkt oder pulverbeschichtet



Fachbodenregal eingebettet im Palettenregalfeld mit Gitterseiten- und Rückwänden und Schüttgutleisten.



Fachbodenregalanlage für ein ESD-Lager, komplett verzinkt.



NF Schubladen

- Für 1.010 mm lichte Fachweite
- Regaltiefen 500 und 600 mm
- Höhe 100 und 150 mm
- Schubladennutzhöhe 85 oder 135 mm
- Mit Teleskop-Vollauszug max. Tragkraft 50 kg (gl.v.L.)
- Wanne und Blende generell pulverbeschichtet
- Auf Wunsch auch mit Zentralverriegelung lieferbar



NF Vorsatz-Schiebetür-Set

- Für jeweils 2 Regalfelder 1.010 oder 1.310 mm Fachweite
- Aufbau ca. 100 mm
- Leichter und geräuscharmer Lauf durch Kunststoff-Rollen in unterer Lauf- und oberer Führungsschiene
- Türen mit versenktem Muschelgriff
- Einschl. je ein Drehdruck-Zylinderschloss
- Obere Schiene zum Einhängen von Anlegeleitern
- Generell pulverbeschichtet



Fachbodenregal mit Lagerwanne für Kleinteilelagerung.
Branche: Heizung- und Sanitärgrößhandel



Combifix als Fachbodenregal.

Fachbodenregalsystem Combifix – höchst belastbar und flexibel

Combifix hält, was der Name verspricht.

Das System ist bestens geeignet:

- Als Fachboden-Regalsystem für außergewöhnliche Belastungen
- Als Weitspannregal zur Lagerung von größeren, sperrigen oder schweren palettierfähigen Gütern
- Als Durchlaufregal für Ihr Stückgut
- Als freistehendes Fachboden-Hochlager mit automatischen Regalbediengeräten
- Als Kommissionierregal mit geeigneten Lagerebenen

Liegende, stehende oder hängende Lagerung – in das Combifix System als Weitspannregal passt einfach alles! Zentrales Element der Konstruktion ist der Ständerrahmen, der beim Fachboden- oder Weitspannregal zum Einsatz kommt.



4-geschossige Fachbodenregalanlage mit Lagerbühne, Schutzgeländer, Klapptor und Vollblechstirnwände. Branche: Heizung- und Sanitärgrößhandel



Combifix als Weitspannregal.

- **Stecksystem**
- **geschraubte Ständer**
- **Stützen pulverbeschichtet, Ständerausfachung verzinkt**

Als Fachbodenregal:

- Höhenverstellbar im Raster von 25 mm
- Lichte Fachweite 1.010 und 1.310 mm (Standard)
- Fachböden verzinkt (Standard) oder pulverbeschichtet

Als Weitspannregal:

- Höhenverstellbar im Raster von 50 mm
- Lichte Fachweite bis 2.700 mm
- Auch zur Lagerung von leichten Euro-Paletten
- Stoßfeste Pulverbeschichtung



2-geschossige Fachbodenregalanlage mit Treppenaufgang, Schutzgeländer und Gitterstirnwänden.

GEMAC – Mehrgeschossanlagen

2-, 3- oder 4-geschossig – das ist wirklich die Höhe

Nutzen Sie Ihren Lagerraum optimal aus.
Wir bauen für Sie in die Höhe.

Sie erreichen eine Kapazitätssteigerung von mindestens
100 Prozent – im hervorragenden Kosten-/Nutzenverhältnis.

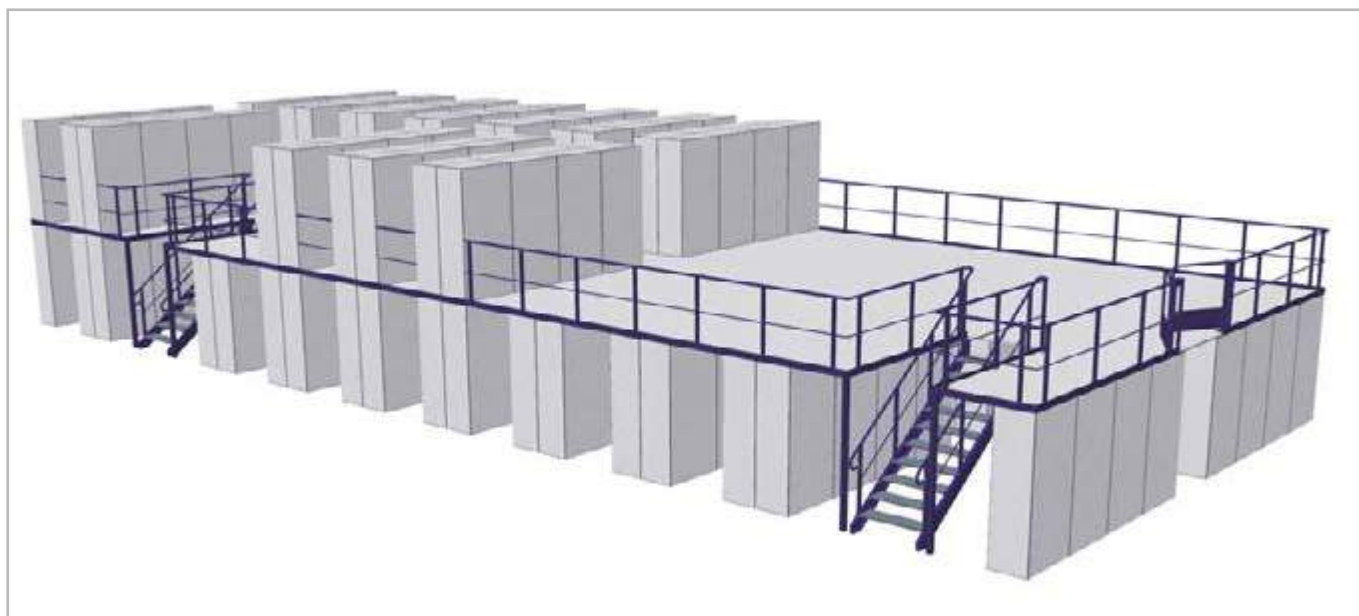



3-geschossige Fachbodenregalanlage mit Treppenaufgang.
Branche: KFZ-Teilehandel



Palettenübergabeplatz in einer 2-geschossigen Regalanlage.
Branche KFZ-Teilehandel

Pro Etage eine Verdoppelung der Grundfläche

Mehrgeschossanlagen spielen Ihre wirtschaftlichen Vorteile unabhängig von der Branche und deren speziellen Anforderungen aus. Denn unsere Systemkomponenten ermöglichen die unterschiedlichsten Ausstattungsvarianten.

Falls Sie über dem Mehrgeschosslager noch zusätzliche Lagerfläche benötigen, beispielsweise für ein Blocklager – unsere Bühne mit vollflächiger Abdeckung macht es möglich.

- Laufstegbelastungen im Standardbereich 250 – 500 kg/m²
- Laufstegabdeckungen aus höchstverdichteter Spanplatte mit oder ohne Beschichtung, alternativ: feuerverzinkte Gitterroste
- Ausführung der Geschossanlagen selbstverständlich nach den Vorgaben der BGR 234



3-geschossige Fachbodenanlage mit vollflächiger Bühnenabdeckung.

GEMAC

Hoch hinaus. Sicherheit auf allen Etagen.

Komponenten für Bühnen nach BGR 234

Treppen

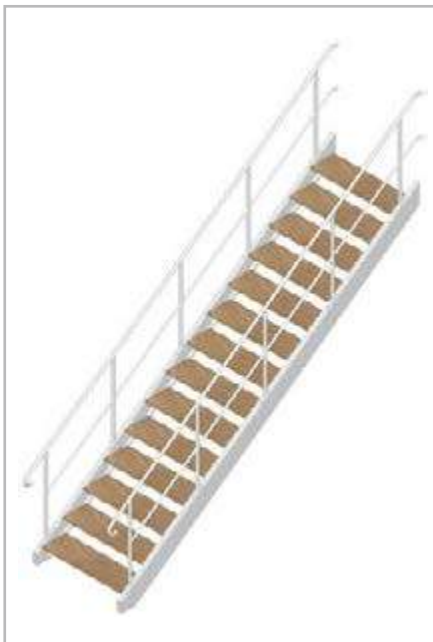

Jede Treppe besteht aus 2 C-Profil-Stahlwangen mit beidseitigem Schutzgeländer und Knieleisten.

Stufen wahlweise aus Buchen-Multiplexplatte mit einer rutschhemmenden Siebstruktur oder aus verzinkter Gitterroste.



2-geschossige Fachbodenregalanlage.



3-geschossige Fachbodenregalanlage mit Treppenaufgang und Schutzgeländer.
Branche: Maschinenbau



Schutzgeländer

- 1.050 mm hoch
- Mit Handlauf-, Knie und Fußleiste



Sicherheitsklapptor

- Selbsttätig schließend
- Nur zur Bühnenseite zu öffnen
- Lichte Öffnungsbreiten 1.500, 2.000, 2.500 oder 3.000 mm

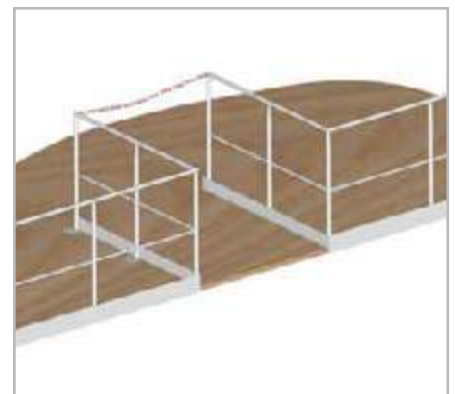

Eingezogener Übergabeplatz

- Mindestens 800 mm tief
- Mit aushängbarer Sicherheitskette



Fachbodenregal mit Gitterrostböden und Auffangwanne für die Lagerung von gefährlichen Gütern. Branche: Chemische Industrie



Regal für hängende Konfektionsware. Branche: Versandhandel

Individuelle Lösungen

Vielfältig. Variabel. Maßgeschneidert.

Bei aller Flexibilität – auch bei Normafix und Combifix gibt es Kundenanforderungen, die sich am besten mit individueller Planung realisieren lassen. Auch für ganz „Spezielles“ ist GEMAC Ihr richtiger Partner.

Sagen Sie uns Ihre Wünsche, wir bauen Ihnen die maßgeschneiderte Lösung – Sprechen Sie mit uns, dem Kompetenz-Team von GEMAC.

Individuelle Nutzungsbeispiele

- Ordnerregale
- Reifenregale
- Felgenregele
- Sperrigteilregale
- Großfachregale
- Kleinteilregale
- Pendelhefterregal
- Muldenregale
- Kommissionierregale mit schrägen Böden
- Archivregale
- Schubladenregale
- Versandhausregale
- Gefahrgutregale
- Konfektionsregale
- Einplatzkastenlager
- Stückgut-Durchlaufregale



Fachbodenregal mit Gitterböden bei entsprechenden Brandschutzauflagen.



Verfahrbares Stückgut-Durchlaufregal. Branche: Produktionsbetriebe.



Regal mit Pick-by-light-Anzeigen.
Branche: Internet-Versandhandel



Weitspannregal mit ausziehbaren Fachböden. Branche: Maschinenbau





Palettenregalsystem Normapal

Kein Lager gleicht dem anderen. Deshalb planen wir für Sie maßgeschneiderte Lösungen in partnerschaftlicher Teamarbeit mit Ihnen. Sie profitieren dabei von unserem jahrzehntelangen Know-how als Produzent hochwertiger Produkte der Lagertechnik.

Unsere Systemkomponenten sind bis ins Detail aufeinander abgestimmt. Umfangreiches Zubehör erleichtert das Arbeiten zusätzlich.

Normapal bietet vielfältige Einsatzmöglichkeiten:

- Mehrplatzregale
- Einplatzregale
- Kabeltrommel-Abspulregale
- Schmalgangregale
- Einfahrregale
- Durchlaufregale
- Einschubregale
- Freilagerregale mit und ohne Dach

Stapelauflage
Zur Lagerung von nicht
palettierter Ware

Winkelauflagerahmen
Für die Quereinlagerung
von Gitterbox- und
Euro-Paletten

Universaltiefenauflage
Für die Quereinlagerung
von Euro-/Industrie-
paletten in Tiefenrichtung

Paletten-Mehrplatzregale
Die Basis für wirtschaftliches
Lagern

**Anfahrsschutz-
einrichtungen**
Schützen Ihre Regale nach
den gültigen Vorschriften

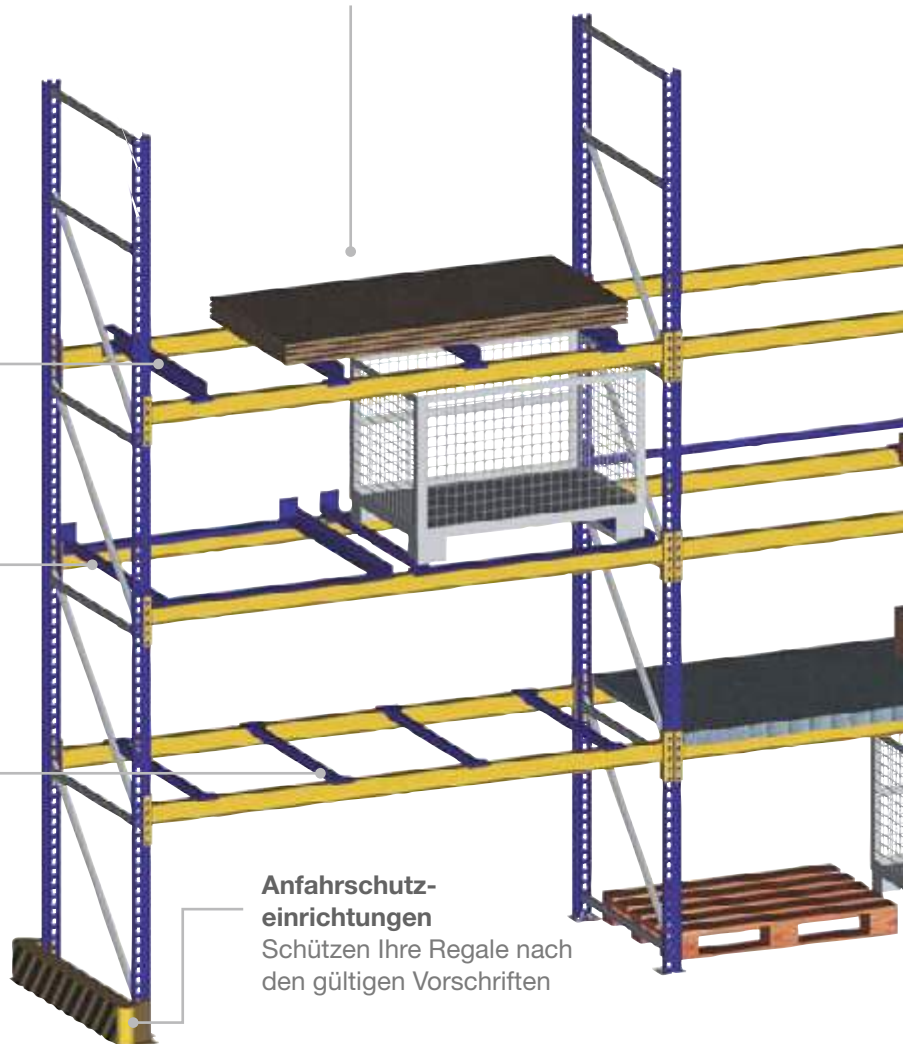

Normapal

Stabil. Solide. Robust.

Wir schaffen Platz – wirtschaftlich und übersichtlich

Lager müssen wirtschaftlich sein,
denn ein schneller Warenumschlag
steigert Ihre Ertragskraft.

Das GEMAC-Palettenregalsystem
Normapal garantiert Ihnen eine
optimale Raumausnutzung mit
effizientem Warenfluss.

Egal welchen Ladungsträger Sie ver-
wenden – Normapal passt immer.
Ein weiterer Vorzug: Durch die
Systembauweise wächst das
Palettenregalsystem Normapal mit
Ihren Vorhaben. Sie können erwei-
tern, umbauen und halten sich alle
Optionen offen.

Durchschubsicherung
Verhindert ein Durchschieben
der Ladungsträger



Einplatzregale
Die wirtschaftliche Alternative
für Gitterboxen

Kabeltrommel-Abspulregale
zur schnellen und einfachen
Handhabung



**Paletenträger aus besonders
robustem Vollstahlprofil**





GEMAC bringt Farbe ins Spiel



Farbe als Qualitätsfaktor?
Selbstverständlich, denn unsere
Pulverbeschichtung ist stoßfest.

Farbe als Motivationsfaktor!
Sie können aus der Standard-
Farbpalette wählen oder
Ihre Wunschfarbe aussuchen.

Standardfarben

	RAL 7035 (lichtgrau)
	RAL 9002 (grauweiß)
	RAL 1017 (safrangelb)
	RAL 5010 (enzianblau)
	RAL 7016 (anthrazitgrau)

Farbe nach Wahl

Es stehen weitere Farben zur Aus-
wahl, bitte sprechen Sie uns an.



Mehrplatz-Palettenregale

Planung leicht gemacht!

Komplexe Arbeitsgänge wie die Warenentnahme oder das Zusammenstellen von auftragsbezogenen Teilen erfordern übersichtliche, leistungsstarke Systeme.

Beim Mehrplatzpalettenregalsystem Normapal greifen aufeinander abgestimmte Komponenten nahtlos ineinander. Der direkte Zugriff zu allen Paletten ist jederzeit möglich.

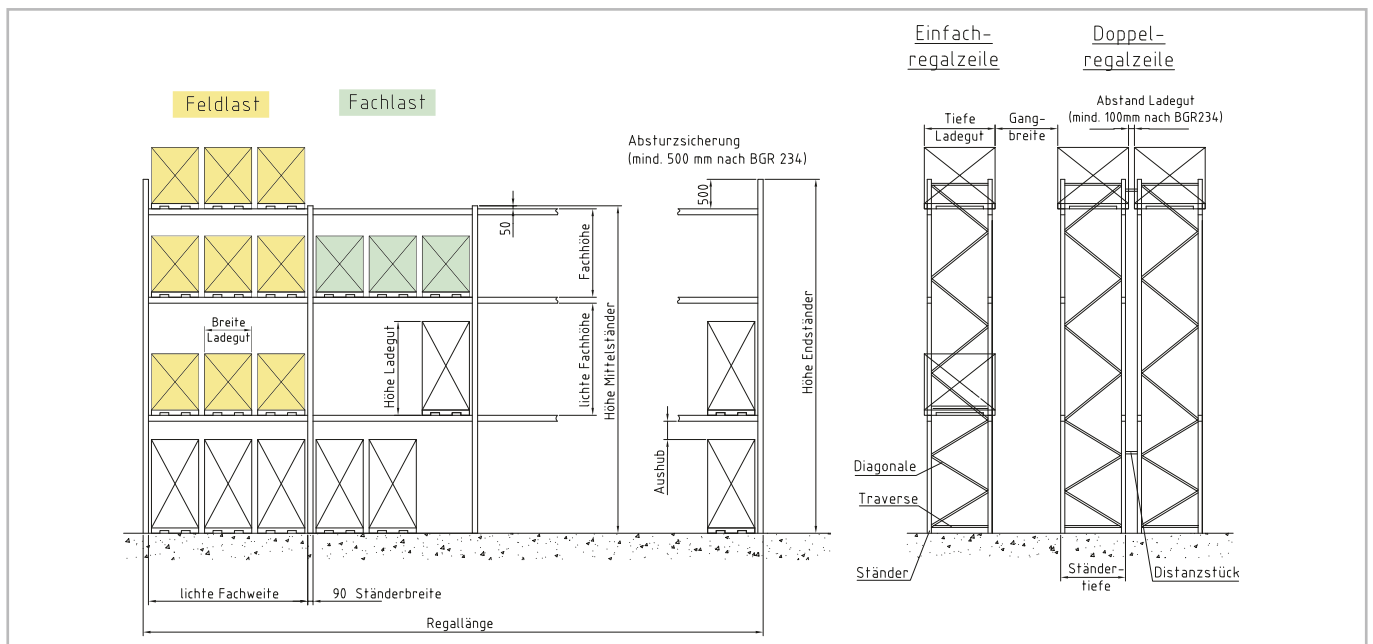



Mehrplatz-Palettenregal. Branche: Großhandel für Werkstattbedarf

Längs- oder Quereinlagerung?

Entscheidend sind die Rahmenbedingungen Ihres Lagers.



Quereinlagerung

Tiefenaufgabe oder Winkelauflagerahmen erforderlich, siehe Seite 34.

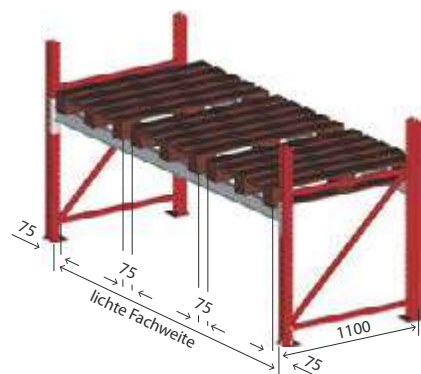
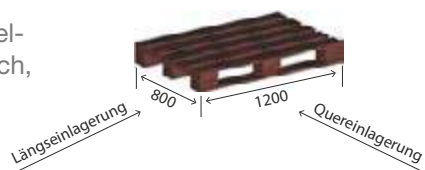

Längseinlagerung

Mindestabstände gemäß DIN EN 15620 (Stand Mai 2010) bei Regalklasse 400. Bei Überladung sind entsprechend größere Abstände erforderlich!



Durchfahrt im Mehrplatz-Palettenregal mit Sicherheits-Abdeckung und Anfahrtschutzkecke

Sicher ist sicher.
Auf GEMAC-Qualität ist Verlass.



**RAL Deutsches Institut für
Gütesicherung und
Kennzeichnung e.V.**

Durch die Vergabe des Gütezeichens wird uns als Hersteller die Einhaltung hoher Qualität bestätigt.



**Kontrollierte Qualität –
darauf können Sie sich
verlassen!**

Als Mitglied des Fachverbandes für Lagertechnik und Betriebseinrichtung erfüllen wir die Kriterien des RAL Gütezeichens „RAL-RG 614/2“. GEMAC-Produkte unterliegen außerdem einer ständigen Qualitätskontrolle durch das Materialprüfungsamt NRW.



Selbstverständlich erfüllen wir auch die europäischen Normen nach FEM 10.2.02.

GEMAC-Produkte entsprechen den Sicherheitsrichtlinien für Lager-einrichtungen und -geräte (BGR 234 der gewerblichen Berufsgenossenschaft).



Mehrplatz-Palettenregal. Branche: Hersteller von Elektro-Haushaltsgeräten



Mehrplatz-Palettenregal mit Übergabestation und integriertem Meisterbüro. Branche: Baustoff-Handel

Einzelteile



NP Ständer

- Geschraubte Ständerrahmen
- Systemlochung 50 mm
- Standardhöhen bis 8.500 mm
- Standardtiefen 800 und 1.100 mm
- Ständer vormontiert
- Einschl. verzinkter Zwangsspreizanker
- Stütze pulverbeschichtet
- Ausfachung verzinkt



NP Palettenträger

- Warmgewalzte IPE-Profile nach DIN 1025
- Je nach Tragkraft 3 Standardprofile mit Bauhöhe 80, 100, 120 mm
- Sehr hohe Tragkraft bei gleichzeitig niedriger Bauhöhe
- Extrem robust und beanspruchbar
- Fachlasten bis max. 4.500 kg gleichmäßig verteilte Last (gl.v.L.)
- Einschl. Sicherungsstifte
- Pulverbeschichtet



NP Distanzstück

- Bestehend aus einem verzinkten Rohr mit einer Gewindestange. Einfachregale werden mit Distanzstücken zu Doppelregalen verbunden und gewährleisten gleichzeitig die Einhaltung der Sicherheitsabstände der Ladegüter (gemäß BGR 234).



Mehrplatz-Palettenregal. Branche: KFZ-Teilehandel



Mehrplatz-Palettenregal mit Führungsschienen. Branche: Chemische Industrie

Systemzubehör

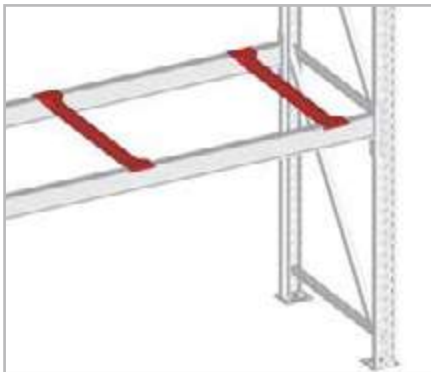

NP Universaltiefenauflage

- Werden bei Quereinlagerung von Euro-/Industriepaletten in Tiefenrichtung lose auf die Palettenträger aufgelegt
- Mindestens 2 Stück je Palette erforderlich
- Max. 1.000 kg (gl.v.L.) Tragkraft pro Paar
- Auch als Unterstützung von Fachböden zur Erhöhung der Fachlast geeignet

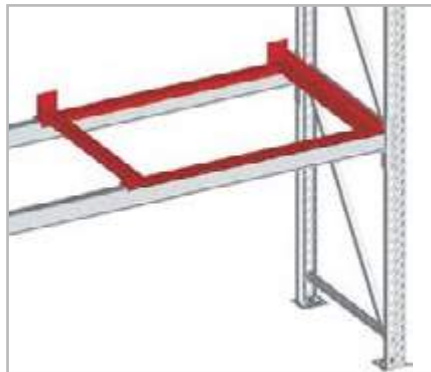

NP Winkelauflagerahmen

- Für die Quereinlagerung von Gitterbox- und Europaletten
- Aufgelegt auf Palettenträger
- Mit hinterer Positionierhilfe
- Max. Tragkraft pro Rahmen 1.000 kg (gl.v.L.)

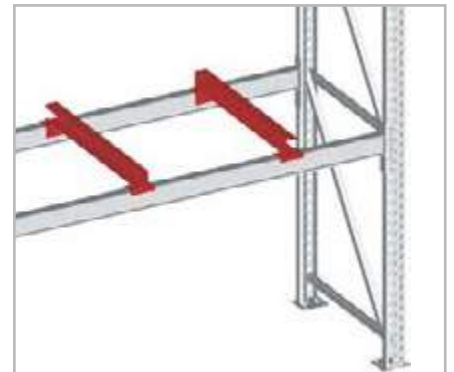

NP Stapelauflage

- Zur Lagerung von nicht palettierter Ware (z.B. Holzstapel, Blechpakete usw.)
- Aus C-Profil
- Aufgelegt auf Palettenträger
- Max. Tragkraft pro Paar 1.000 kg (gl.v.L.)
- Unterfahrhöhe 80 mm



Mehrplatz-Palettenregal für Außenaufstellung in feuerverzinkter Ausführung.



Mehrplatz-Palettenregal Außenaufstellung mit Dacheindeckung.

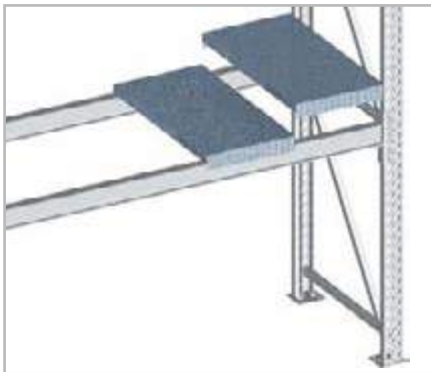

NP Paneelboden

- Zur Schaffung von Kommissionierzonen im Palettenregal
- Aufgelegt auf Palettenträger
- Böden aus verzinktem Stahlblech
- Bodenbreite 300 mm
- Tragkraft pro Boden max. 150 kg (gl.v.L.)



Fachboden aus Spanplatten

- Zur Schaffung von Kommissionierzonen im Palettenregal
- Aufgelegt auf Palettenträger
- Mit Arretierungsleisten gegen Verschieben gesichert
- Fachlasten bis 4.500 kg (gl.v.L.)
- Je nach erforderlicher Belastung unterschiedliche Palettendicken und Werkstoffe lieferbar



Fachboden aus Gitterrosten

- Zur Schaffung von Kommissionierzonen im Palettenregal
- Teilweise aus Brandschutzgründen erforderlich
- Aufgelegt auf Palettenträger
- Fachlasten bis 4.500 kg (gl.v.L.)
- Je nach erforderlicher Belastung unterschiedliche Bauhöhe und Maschenweiten lieferbar



Mehrplatz-Palettenregale – Hauptdurchgang mit Sicherheitseinrichtungen. Branche: Medizinischer Handel

Mit Normapal gehen Sie auf Nummer Sicher

Unsere Systemlösungen erfüllen selbstverständlich alle derzeit gültigen Anforderungen an die Sicherheit und arbeitstechnischen Abläufe im Lager. Nutzen Sie die Sicherheitsgarantie von GEMAC als Ihren Partner!

- BGR 234 – Richtlinien für Lagereinrichtungen und -geräte vom Hauptverband der gewerblichen Berufsgenossenschaft

- RAL-RG-614/2 – Güte- und Prüfbestimmungen für Palettenregale vom Fachverband für Lagertechnik und Betriebseinrichtungen
- DIN EN 15512 Palettenregal – Grundlage der statischen Bemessung für ortsfeste Paletten- und Fachbodenregale aus Stahl
- Ferner halten wir uns an die Arbeitsstättenverordnung (ArbStättV) und die anhängigen Richtlinien sowie an die Unfallverhütungsvorschriften (UVV) der Berufsgenossenschaft

Belastungsschilder

Bei Palettenregalen fordern die Berufsgenossenschaften eine Kennzeichnung von Regaleinrichtungen mit allen Belastungsangaben. Bei Kenntnis der Regalausstellung werden bei Erstausrüstung die erforderlichen Belastungsschilder mitgeliefert.

GEMAC
LAGERTECHNIK + TRENNWÄND DACHEN
D-31666 Bückeburg
Telefon 05722/205-0
Telefax 05722/20527

GEMAC
Lager- und Trennwände
Dachstuhl-Abteilung
Telefon 05722-20527

Fabrik-Nr.: _____
Baujahr: _____
Regalhöhe: _____ cm
Fachhöhe: _____ cm
zulässige Feldlast _____ kg

Ladung	Paletten	zulässige
Fachhöhe	Träger	Fachlast
—	—	—
—	—	—
—	—	—
—	—	—
—	—	—
—	—	—
—	—	—
—	—	—
—	—	—

ACHTUNG! Bei Veränderungen der Rahmen- oder der Feldhöhe ändern sich die angegebenen zulässigen Belastungen! Rufen Sie deshalb vor Werk an mit Angabe der Fabrik-Nr. 1

ACHTUNG! Bei Veränderungen der Rahmen- oder der Feldhöhe ändern sich die angegebenen zulässigen Belastungen! Rufen Sie deshalb vor Werk an mit Angabe der Fabrik-Nr. 1

Laasten: Vorwiegend ruhend gleichmäßig verteilt



NP Gitterrückwand: Die nicht für die Be- und Entladung vorgesehenen Seiten von Regalen müssen gegen Herabfallen von Ladeeinheiten gesichert sein.



NP Durchschubsicherung

- Verhindert Durchschieben der Ladungsträger
- Halter werden rückseitig in die Systemlochung der Ständer eingehängt
- Aus Rohr-Profil



Anfahrtschutzecke

- Zum Schutz der Regal-eckbereiche
- 400 mm hoch gemäß BGR 234
- Mit gelb/schwarzer Warnmarkierung
- Einschl. 3 Zwangsspreizanker



U-Profil Anfahrtschutz

- Zum Schutz der Regalstützen
- 400 mm hoch
- Mit gelb/schwarzer Warnmarkierung
- Einschl. Befestigungsmittel



Rammschutzplanke

- Zur Absicherung der stirnseitigen Ständer in besonders gefährdeten Bereichen, z.B. Durchfahrten
- 400 mm hoch
- Mit gelb/schwarzer Warnmarkierung
- Einschl. Befestigungsmittel



Mehrplatz-Palettenregal mit Führungsschiene aus U-Profil im Logistikzentrum.
Branche: Spedition

Schmalgang-Lagersystem mit Führungsschienen

Schmale Gänge – bessere Raumnutzung

Schmale Gangbreiten erhöhen den Nutzungsgrad Ihrer Lagerfläche.
Ein weiterer Vorteil ist die hohe Umschlagsleistung durch schnelleren Zugriff.



Praxisbeispiele Führungsschienen
Schmalgang-Palettenregal mit U 50-Führungsschiene. Paletten können ohne weitere Zusatzausstattung hinter der Schiene abgestellt werden.

Verstärkter Einfahrbogen für Führungsschienen aus Winkel- oder U-Profil. Zum sicheren Einfahren des Staplers in die Schienengasse.



Paletten-Einplatzregal. Branche: Elektrogroßhandel

Einplatzregale

Effizient genutzter Raum – optimal für Gitterboxpaletten

- Vorzugsweise zur Kommissionierung aus den quer eingelagerten Gitterboxpaletten, aber auch für andere Behälter und Paletten geeignet
- Für Paletten und Behälter gleicher Breite
- Günstigere Lastverteilung (Stützenlast) gegenüber Mehrplatzregalen

Tiefenauflage mit Zentrierhilfe

Die hintere Positionierhilfe verhindert das Durchschieben des Ladegutes



Höhenvorschlag für 7 Gitterboxpaletten pro Regalfeld

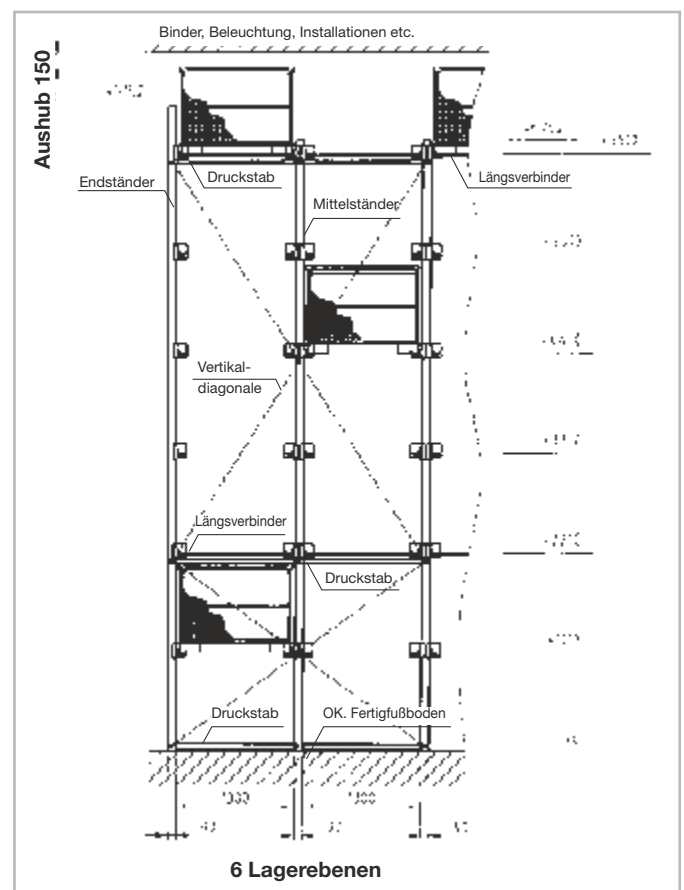



Kabeltrommelregale

Der richtige Dreh für Ihre Kabeltrommel

- Für übersichtliche, platzsparende Lagerung von Kabeltrommeln unterschiedlicher Größe
- Mit Ihrer Abspulmaschine können Sie direkt von den eingelagerten Kabeltrommeln abwickeln
- Geräuscharmes, selbstbremsendes Abtrommeln durch Kunststofflagerbuchsen
- Einfaches Handling – mittels Gabelstapler werden die Kabeltrommeln über eine Einlaufführung eingelagert

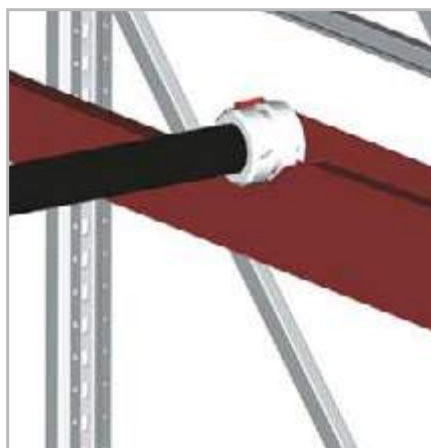

Detailansicht Kabeltrommel-Achse mit Kunststofflagerbuchse und Auflage

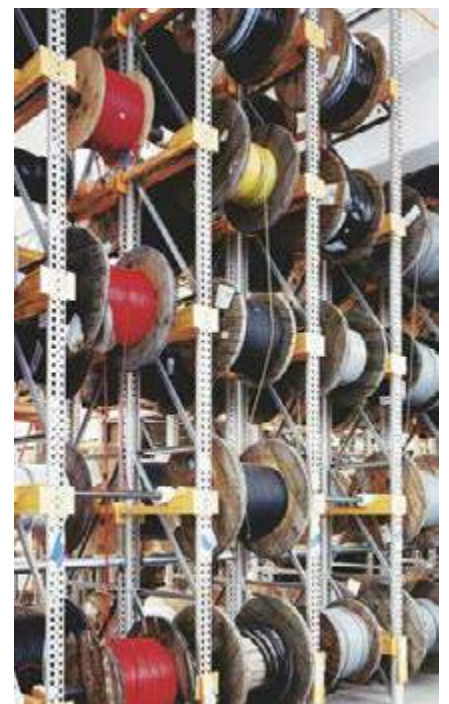



Kabeltrommelregale Maßtabelle

Standard-Abmessungen Kabeltrommelregale

Kabeltrommelgröße/ -durchmesser [mm]	Maximale Trommelbreite [mm]	Maximales Trommelgewicht [kg]	Erforderliche lichte Feldweite [mm]	Erforderliche Regaltiefe [mm]	Durchmesser Trommelachse [mm]
N4 / 400	685	275	900	850	38 oder 51
N5 / 500	685	275	900	850	38 oder 51
N6 / 630	685	275	900	850	76,1
N8 / 800	685	630	900	850	76,1
N10 / 1.000	685	970	900	850	76,1
N12 / 1.250	885	1.500	1.100	1.200	76,1
N14 / 1.400	885	1.500	1.100	1.200	76,1
N16 / 1.600	1.085	2.000	1.300	1.600	76,1
N18 / 1.800	1.085	2.000	1.300	1.600	76,1



Fachmarkteinrichtungen mit Stahlbaubühnen. Branche: Baumarkt



Palettenregal-System mit integrierten Rollenbahnen als Einschubregal. Branche: Folienherstellung

Individuelle Lösungen – unsere Maßkonfektionen für Sie

Die ganze Flexibilität des Normapal-Systems zeigt sich bei der Realisierung von individuellen Lösungen. Profitieren Sie von unserem Know-how und der langjährigen Erfahrung! Wir sagen Ihnen, wie Sie Räume optimal nutzen können. Wirklich wirtschaftlich ist die beste und nicht die vermeintlich billigste Lösung.

Nutzen Sie unsere vielfältigen Branchen- und Kundenerfahrungen bei individuellen Lösungen. Die dargestellten Beispiele sind nur ein kleiner Ausschnitt unseres Leistungsspektrums. Sprechen Sie mit uns – dem Kompetenz-Team vom GEMAC.

Individuelle Nutzungsbeispiele

- Mehrplatzregale
- Einplatzregale
- Kabeltrommelabspulregale
- Schwerkraft-Durchlaufregale für Paletten, Gitterboxen und Stückgut
- Einschubregale, auch bekannt als Push-Back-Regale
- Möbelläger zur Lagerung von Corletten
- Einfahrregale, auch bekannt als Drive-In-Regale
- Außenlager komplett mit Dach- und Wandverkleidung oder sogar mit Schiebetoren
- Schwerklastregale
- Schmalgang Lagersysteme
- Regale für stehende Lagerung von Langgut
- Baumarktregale
- Verfahrbare Regale
- Schwerklast-Auszugregale
- Fasslagerung
- Gefahrgutlager
- Wabenregale
- Weitspannregale
- Bereitstellungsregale
- Hochregale mit schienengeführten RBG
- Regale in Kombination mit Stahlleichtbau, z.B. auch als mehrgeschossige Regalanlagen
- Automatisierte Behälterlager



Mehrplatzpalettenregal mit integrierten Durchlaufbahnen für Kartonagen und Behältern. Branche: Versandhandel



Mehrplatzpalettenregal mit integrierter Förderstrecke. Branche: KFZ-Teilehandel



Einplatz-Palettenregal mit schienengeführtem RGB. Branche: Heizungs- und Sanitärgrößhandel



Schwerlast-Auszugregal. Branche: Maschinenbau





Kragarmregalsysteme

Kragarmregalsysteme – die Lösung für die liegende Lagerung schwerer Ware und Langgut

Ordnung muss sein – besonders bei sperrigem Langgut. Dies gilt für lange Teile ebenso, wie für große und speziell auch für schwere Güter. Die Kragarmregalsysteme sind für die unterschiedlichsten Lagerbedürfnisse geeignet.

Das System ist extrem belastbar und trotzdem flexibel in der Anordnung. Dadurch optimieren Sie die Lagerordnung und profitieren vom schnellen Zugriff. Das Kragarmregalsystem Screwfix können Sie auch als Kombilösung mit Dach und Wand für die Außenaufstellung erhalten.

Das Kragarmregalsystem passt sich nahtlos in Ihre Logistikkette ein und leistet somit einen wichtigen Beitrag für ein wirtschaftliches Lager mit hoher Produktivität.

Sie profitieren von den vielfältigen Einsatzmöglichkeiten der Kragarmregalsysteme wie z.B.:

- Lagergutlager für Rundmaterialien
- Rechteck- und Quadratprofile
- Blechlager
- Palettenlager
- Wannenzlager
- Lagerung von Stapelgestellen mit durchgehenden Fachböden zur chaotischen Lagerung von überladenen Paletten und Ladungsträgern jeglicher Größe und Gewicht
- Verfahrbare Variante
- Außenregale mit und ohne Dach

Längsverbinder
Sorgen für Stabilität
in Längsrichtung

Diagonalverbände

Kragarmständer
Ein- oder beidseitige
Ausführung der
Kragarme

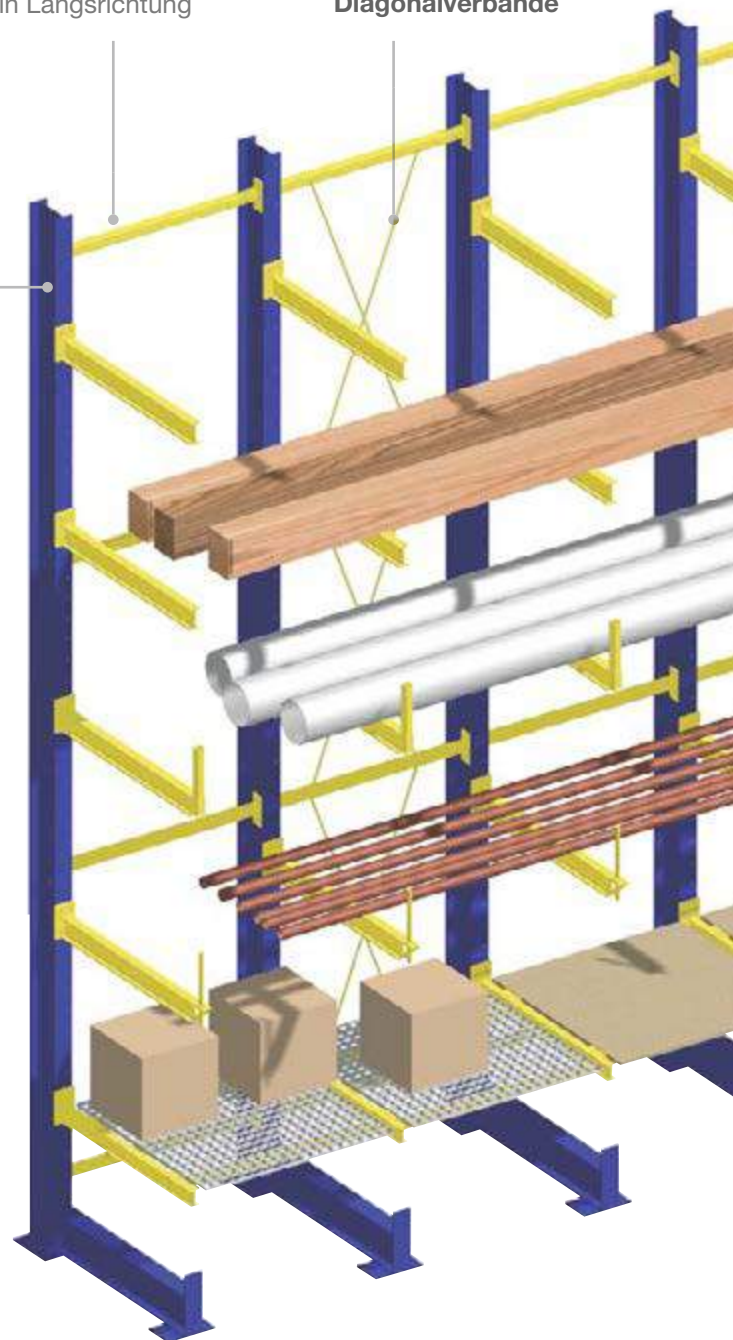

Stabil, sicher, flexibel

Als Hersteller planen und produzieren wir exakt nach Ihren Wünschen. Dadurch passen wir die Kragarmregale optimal Ihrem Lagergut und den Gegebenheiten der Lagerstätte an – unser Rechenprogramm garantiert eine Profilauswahl nach Eurocode 3.

Gut zu wissen: Nachträgliche Anpassungen des Systems im Lager sind jederzeit möglich – das Regal wächst mit Ihren Anforderungen.

Kragarmregalsystem Screwfix im Überblick

Die starke Lösung für Ihre Langgüter

Mit dem Kragarmregalsystem Screwfix erhöhen Sie Ihre Lagerkapazität, weil Sie sperrige und schwere Teile übersichtlich in der Höhe lagern können. Auch unhandliche Teile werden dadurch regaltauglich und Sie profitieren von schnelleren Zugriffszeiten.

Die Stärke von Screwfix ist die sichere Lagerung von Langgut aus Holz, Metall oder Kunststoff. Auch schwerste Lasten hält das stabile, geschraubte Kragarmregal sicher in seinen starken (Krag)-Armen.

Ständer und Kragarme sind aus warmgewalzten Profilen nach DIN 1025 gefertigt. Die Systemteile

können für ein- oder beidseitige Nutzung geliefert werden. Sinnvolles Zubehör ergänzt das Kragarmregalsystem und erleichtert Ihnen das Arbeiten.

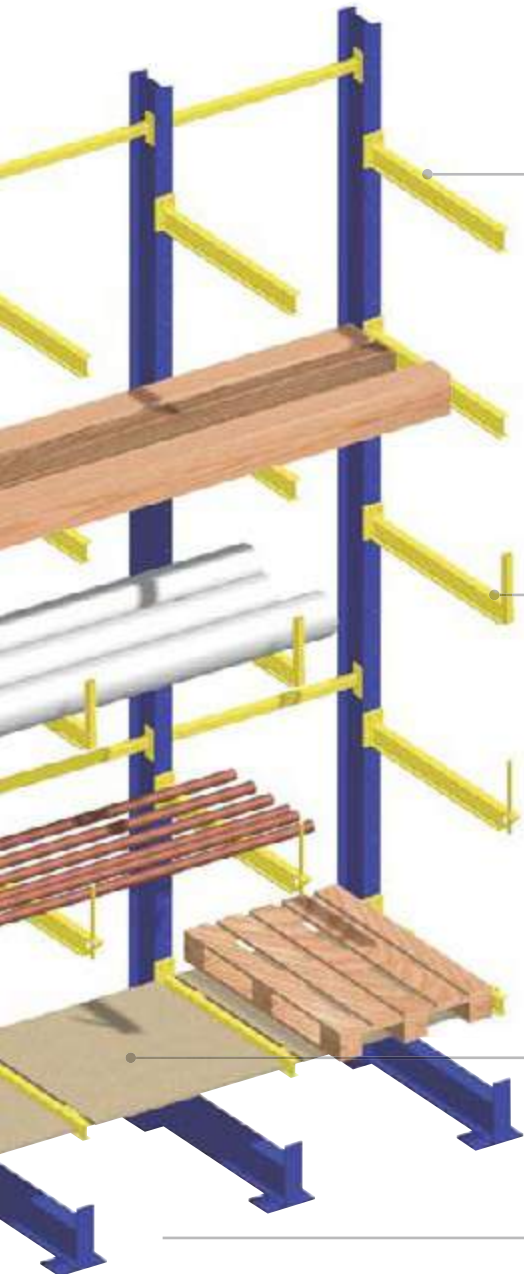

Kragarme

Verschiedene Abmessungen für unterschiedlichstes Lagergut

Abfallsicherungen

Verhindern das Herausfallen von Lagergut

Fachböden

Zur Schaffung von Kommissionierzonen

Schaffen Sie Nutzraum bis unters Dach

Verdoppeln Sie Ihre Lagerfläche bei gleichzeitiger Halbierung der Lagerkosten durch die Kombination der Stahlbau-System-Bühne von GEMAC mit unseren Kragarmregalsystemen. Durch die Verwendung von GEMAC-Raumsystemen entsteht in der zweiten Ebene z.B. zusätzliche Bürofläche.

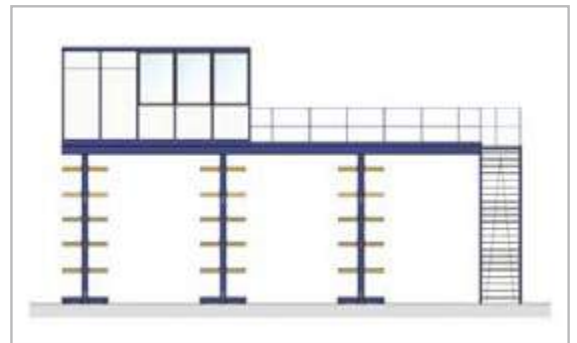





GEMAC bringt Farbe ins Spiel



Farbe als Qualitätsfaktor?
Selbstverständlich, denn unsere Pulverbeschichtung ist stoßfest.

Farbe als Motivationsfaktor!
Sie können aus der Standard-Farbpalette wählen oder Ihre Wunschfarbe aussuchen.

Standardfarben

-  RAL 7035 (lichtgrau)
-  RAL 9002 (grauweiß)
-  RAL 1017 (safrangelb)
-  RAL 5010 (enzianblau)
-  RAL 7016 (anthrazitgrau)

Farbe nach Wahl

Es stehen weitere Farben zur Auswahl, bitte sprechen Sie uns an.



Einseitiges Kragarmregal zur Lagerung von Profilbrettern. Branche: Baumarkt

Kragarmregal Screwfix Einzelteile und Systemzubehör

Das GEMAC-Kragarmregalsystem überzeugt durch seine Stabilität und Tragfähigkeit. Alle Teile sind aufeinander abgestimmt und machen Screwfix zu einem wirklich starken System. Weitere Pluspunkte sind seine Montage- und Servicefreundlichkeit, die auch An- und Umbauten problemlos ermöglichen. Dadurch sparen Sie einmal mehr Kosten.

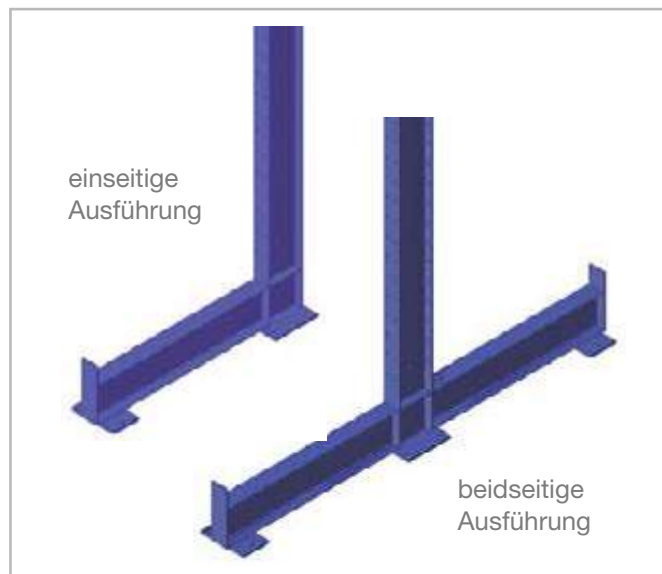

Kragarmständer

- Aus warmgewalzten IPE-Profilen nach DIN 1025
- Ein- oder beidseitige Ausführung
- Abmessung in Abhängigkeit der statischen Erfordernisse
- Systemlochung 100 mm = Verstellraster
- Profil des Fußbalkens entspricht dem Ständerprofil



Kragarm-Doppelregal mit Fachebenen aus Gitterroste, dadurch Unabhängigkeit von der Länge der eingelagerten Paletten, durchgehende Lagerebenen ohne störende Kragarmstütze. Branche: Heizungs- und Sanitärgrößhandel



Geschraubter Kragarm.

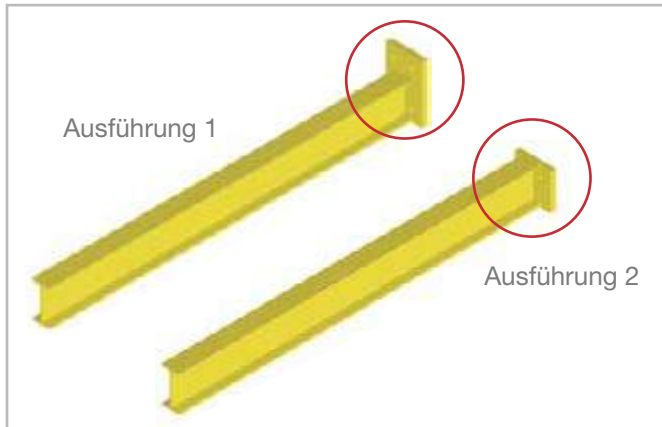

Kragarme

- Aus warmgewalzten IPE-Profilen nach DIN 1025
- Sehr hohe Tragkraft bei gleichzeitig niedriger Bauhöhe
- Extrem robust und beanspruchbar
- Mit Kragarmständer verschraubt
- Ausführung 1:
Standardausführung – mit überstehender Kopfplatte, Kragarme mit 4 Schrauben befestigt
- Ausführung 2:
Kopfplatte bündig angeschweißt, zweifach verschraubt

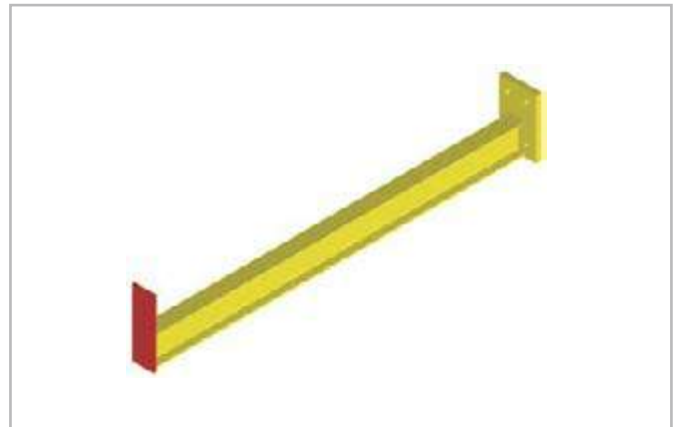

Kragarm mit angeschweißter Abrollsicherung

- Aus Flachstahl
- Verhindert das Herausfallen von Ladegut, insbesondere bei Rundmaterialien
- Fest mit dem Kragarm verschweißt
- Diverse Höhen nach Kundenwunsch



Kragarm-Einfachregale in einem Auslieferungslager eines Herstellers für Türen und Tore.

Kragarmregal Screwfix Systemzubehör

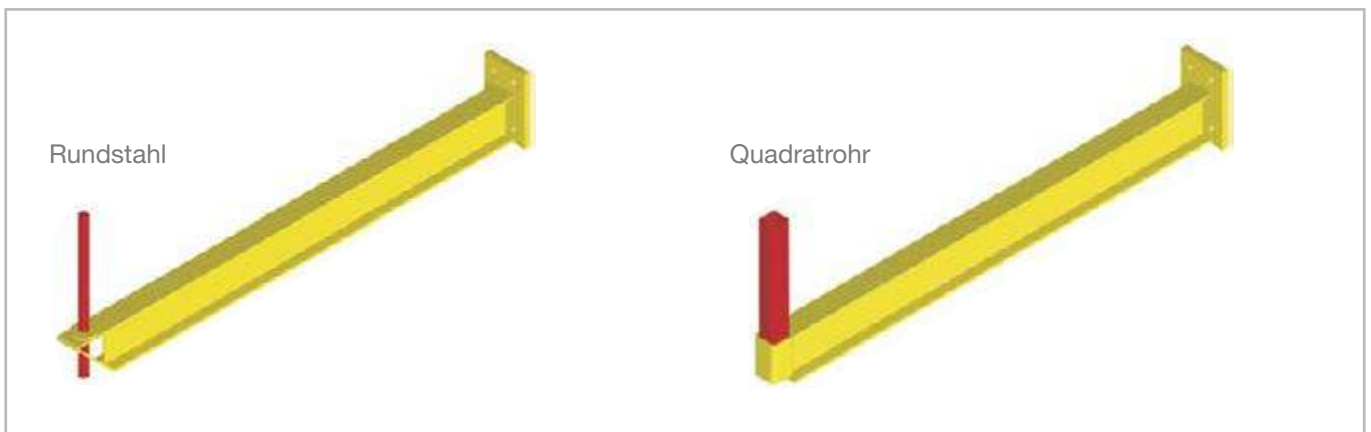

Kragarm mit steckbarer Abrollssicherung

- Aus Quadratrohr oder Rundstahl
- Verhindert das Herausfallen von Ladegut
- Herausnehmbar, steckbar
- Diverse Höhen nach Ihren Wünschen



Kragarm-Doppelregal mit Gitterrostauflagen – Abfallsicherungen schützen das Lagergut gegen Herausfallen. Branche: Heizungs- und Sanitärgrößhandel



Kragarm-Doppelregale mit durchgehender Gitterrostebene zur Einlagerung von Gitterboxen. Branche: Automobilzulieferer

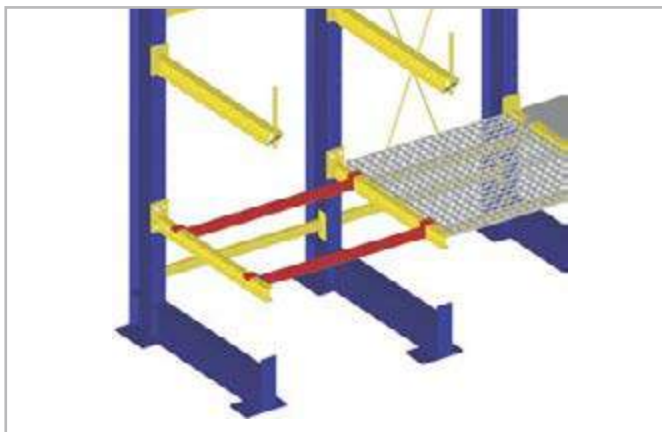

Kragarm mit 2 Querträgern

- Aufgelegt auf Kragarm
- Für das Auflegen von Gitterrosten/Spanplatten
- Bieten bei Einsatz von Fachböden Lagerungsmöglichkeiten ohne seitliche Fachabgrenzungen, dadurch enormer Platzvorteil

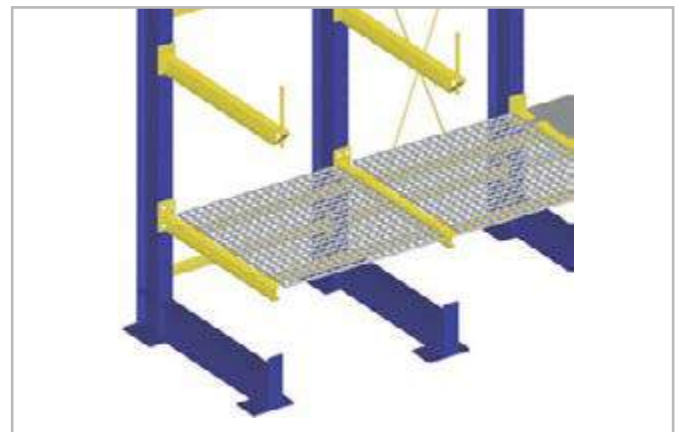

Kragarm mit 2 Querträgern und Gitterrostboden

- Zur Schaffung von Kommissionierzonen
- Zur Lagerung von Paletten/Behältern im Kragarmregal
- Aufgelegt auf Querträger
- Dadurch bündig zwischen den Kragarmen eingelegt
- Auslegung nach statischen Gesichtspunkten



Kragarm-Doppelregale in feuerverzinkter Ausführung mit steckbarer Abrollssicherung.
Branche: Sanitärgrößhandel

Kragarme für das Freilager – offen oder geschlossen

Wir lassen Sie nicht im Regen stehen!
Für den Außeneinsatz liefern wir Screwfix in feuerverzinkter Ausführung, bis hin zu einer Komplettlösung mit Dach und Wand – selbstverständlich auch mit Regenrinnen und Fallrohren.

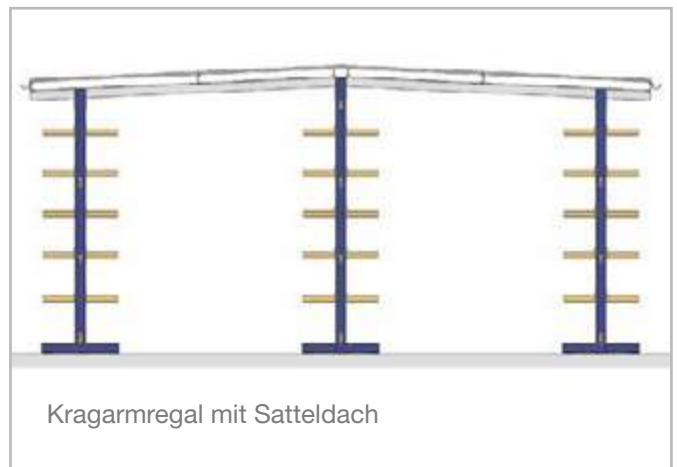
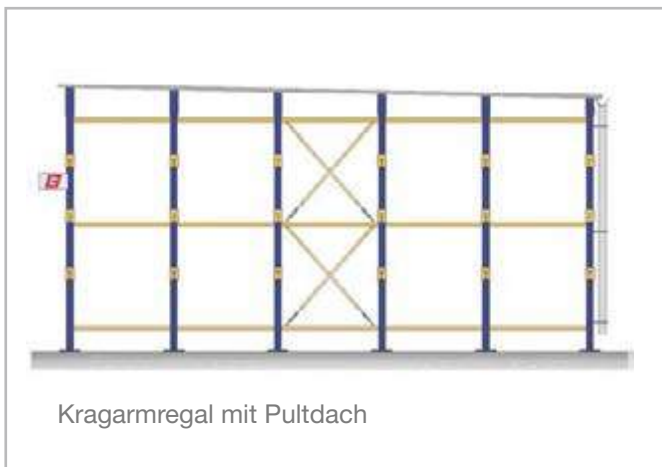



Kragarm-Einfachregal in feuerverzinkter Ausführung mit Dacheindeckung.
Branche: Holzhandel



Feuerverzinktes Kragarm-Einfachregal im Außenbereich
Branche: Bau- und Heimwerkermarkt



Kragarm-Doppelregal mit Satteldach,
Regenrinne und Fallrohr

Die GEMAC Kragarmregale sind gleichzeitig die stabile Basis für die Dach- und Wandkonstruktion.

Planung, statische Berechnung, Fertigung, Lieferung, komplette Montage und Unterstützung bei der Baugenehmigung – von GEMAC erhalten Sie alles aus einer Hand. Wir betreuen Sie von A bis Z. Nutzen Sie diesen Vorteil, sparen Sie Zeit und Geld!

Die statische Auslegung erfolgt gemäß Eurocode 3. Bei Regalbedachung werden zusätzlich Wind- und Schneelasten berücksichtigt.

Unsere feuerverzinkten Kragarmregale nach DIN EN ISO 1461/14713 eignen sich ideal für die Außenanstellung und zeichnen sich durch eine lange Lebensdauer aus.



Direkter Zugriff auf Türen und Türzargen in einem Kragarm-Sonderregal ohne Fußbalken, mit Kopfverbänden. Branche: Türenhersteller



Verfahrbare Kragarm-Doppelregale. Branche: Stahlhandel

Ganz nach Ihren Wünschen: Individuelle Nutzungsbeispiele

Wir beweisen: Maßgeschneiderte Lösungen können trotzdem wirtschaftlich sein. Profitieren Sie von unserem Know-how an spezifischen Firmen- und Branchenlösungen. Wir planen und realisieren spezielle Regallager-

lösungen mit Ihnen gemeinsam. Sie können sicher sein, dass Sie von GEMAC auch individuelle Lösungen zu einem vernünftigen Preis bekommen. Sprechen Sie mit uns, dem Kompetenz-Team von GEMAC.

Auswahl aus dem GEMAC-Leistungsspektrum:

Geeignetes Lagergut

- Bleche
- Stabstahl
- Stahlrohre
- Stahlprofile
- Türen und Fenster
- KFZ-Teile
- Achsen
- Walzen
- Spanplatten
- Furniere
- Profil-Rundhölzer
- Massivholz
- Palettierte Ware
- Bauelemente
- Schichtstoffplatten
- Aluminiumprofile
- Aluminiumplatten
- Langgut-Kassetten

Branchen-Einsatz

- Stahlhändler
- Heizungs-/Sanitärfirmen
- Schlosser/Spengler
- Baustoffhändler
- Bau- und Heimwerkermärkte
- Dachdecker
- Kunststoffhersteller/-händler
- Industriebetriebe
- Folienhersteller
- Automobilzulieferer
- Speditionen/Logistikzentren
- Fensterbau
- Holzhandel, Sägewerke
- Altautoverwertung
- Maschinenbau
- Automobilindustrie
- Luft- und Raumfahrt-industrie
- Möbelindustrie
- Holzindustrie



Kragarm-Doppelregale mit Führungsschienen für die Staplerbedienung.
Branche: Heizungs- und Sanitärgrößhandel



Kragarm-Einfachregal mit schienengeführtem RBG.
Branche: Heizungs- und Sanitärgrößhandel



Vollautomatische Kragarmregalanlagen. Branche: Möbelindustrie

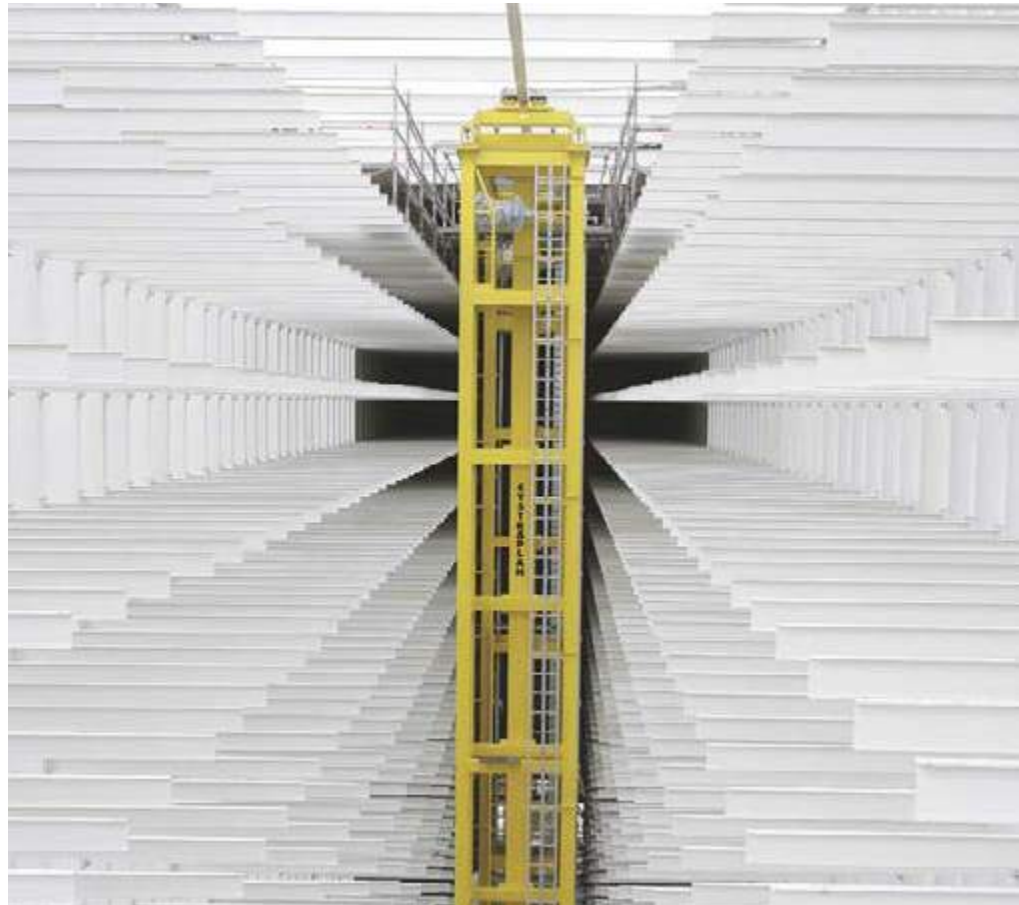



Kragarmregalsystem Clamfix, Ausführung als Doppelregal mit einem Grund- und einem Anbaufeld.



Detailansicht Clamfix-Kragarme. Zum Schutz Ihres Lagergutes ist ein PVC-Schutzprofil als Sonderausstattung lieferbar.

Solidfix und Clamfix: die kompakte Lösung

Zur Lagerung von leichteren Lasten und geringerem Volumen sind unsere „kleinen Brüder“ Solidfix (komplett geschweißt) und Clamfix (variables Klemmsystem) die ideale Alternative. Beide Produkte können ohne aufwendige Planung schnell und zügig installiert werden. Sie eignen sich besonders für kleine Mengen von Lagergütern, wie sie beispielsweise bei Handwerksbetrieben oder im Produktionsbereich anfallen.

Kragarmregal Clamfix

- Stufenlos höhenverstellbar durch Klemmsystem
- Stütze, Fußbalken und Kragarme aus warmgewalzten Stahlprofilen
- Kragarme durch Klemmschellen am Stützenprofil befestigt
- Kragarme stufenlos in der Höhe verstellbar, dadurch optimale Anpassung an Ihr Lagergut
- Tiefe 500 mm

- Tragkraft pro Kragarm 200 kg (gl. v. L.)
- Achsabstände, Anzahl der Ständer und Kragarme werden Ihren Anforderungen angepasst
- Kragarme auf Wunsch auch in gerader Ausführung und mit angeschweißter Abrollssicherung

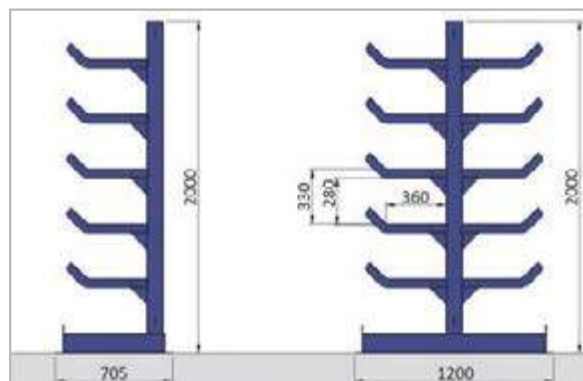

Seitenansicht Einfach- und Doppelregalausführung



Kragarmregalsystem Solidfix, Ausführung als Doppelregal mit einem Grund- und einem Anbaufeld.



Kragarmregalsystem Solidfix, Ausführung als Einfachregal mit einem Grund- und einem Anbaufeld.



Steckbarer Fachteiler als Unterteilung der Kragarme in Tiefenrichtung, verzinkt, 100 mm hoch.

Kragarmregal Solidfix

- Stütze und Fußbalken aus warmgewalzten Stahlprofilen
- Kragarme aus Quadratrohrprofil
- Kragarme mit dem Stützenprofil verschweißt
- Nutztiefe 500 mm, alternativ Kragarmlänge nach oben verjüngend
- Tragkraft pro Kragarm 200 kg (gl.v.L.)
- Achsabstände und Anzahl der Ständer werden Ihren Anforderungen angepasst
- Höhenanordnung der Kragarme in 3 Varianten lieferbar – mit 210, 300 oder 330 mm Abstand

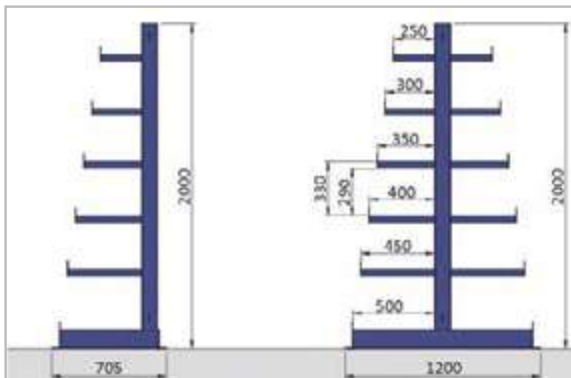

Seitenansicht Alternativ-Ausführung, Kragarmlänge nach oben verjüngend

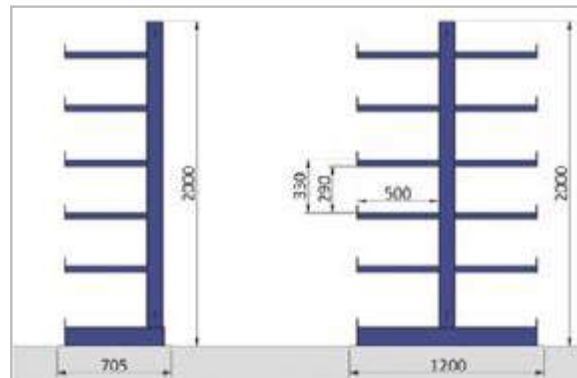

Seitenansicht Standard-Ausführung, alle Kragarme 500 mm lang





Stahlbaubühnen

Nutzen Sie wirklich die letzten Platzreserven in Ihrem Lager – und halbieren Sie obendrein Ihre Quadratmeterkosten für Regal- und Raumsysteme. Mit der modularen GEMAC-Systembühne überbauen Sie vorhandene Flächen und nutzen Ihren Raum – bis unters Dach.

Richtig lohnend wird es in Kombination mit unseren Regal- und Raumsystemen, denn unter der Bühne bleibt genügend Arbeitsraum.

Das System benötigt keine störenden Horizontal- und Querverbände – diese Vorteile sollten Sie nutzen.

Vielfältige Nutzungsmöglichkeiten für GEMAC-Lagerbühnen:

- Lagerflächen
- Produktionsfläche
- Büros, Pausen- und Besprechungsräume
- Verkaufsflächen
- Wartungsbühnen
- Kommissionier- und Sortierbereiche



Treppen

Jede Treppe besteht aus 2 C-Profil-Stahlwangen mit beidseitigem Schutzgeländer und Knieleiste. Stufen wahlweise aus Buchen-Multiplexplatte mit einer rutschhemmenden Siebstruktur oder aus verzinkter Gitterroste.

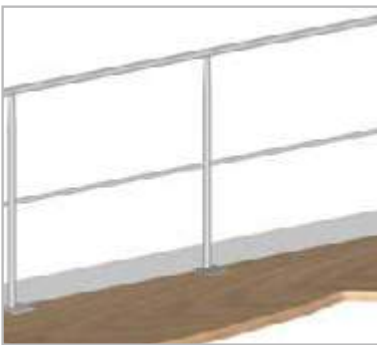

Schutzgeländer

1.000 mm hoch mit Handlauf-, Knie- und Fußleiste

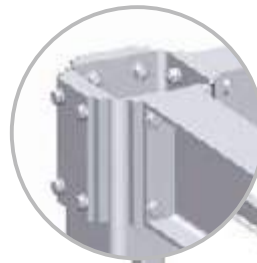

Komplett verschraubte diagonalfreie Rahmenverbindung



Nutzraum bis unter das Hallendach. Strukturiert. Modular.

GEMAC Bühnen-Konstruktion

Planung und Herstellung nach individuellen Kundenwünschen:

- Systemstatik nach den neuesten technischen Vorschriften
- Standard Stützenabstand bis 8.000 mm
- Maximale Flächenlast 1.600 kg/m²

- Standard Flächenlast 300 bis 500 kg/m²
- Konstruktion ohne störende Vertikalverbände durch biegesteife Anschlüsse
- Haupt- und Nebenträger aus warmgewalzten IPE-Profilen
- Bühnenträger auch aus verzinkten Sigma-Profilen

- Paletten-Übergabestation in verschiedenen Ausführungen
- Durchbiegung der Träger max. L/300
- Prüffähige Statik auf Anfrage
- Stoßfeste Pulverbeschichtung
- Verschraubte Ausführung problemlos erweiterbar



Eingezogener Übergabepplatz

- Mindestens 800 mm tief
- Mit aushängbarer Sicherheitskette



Sicherheitsklapptor





- Selbsttätig schließend
- Nur zur Bühnenseite zu öffnen
- Lichte Öffnungsweiten 1.500, 2.000, 2.500 oder 3.000 mm

GEMAC bringt Farbe ins Spiel

Farbe als Qualitätsfaktor?
Selbstverständlich, denn unsere Pulverbeschichtung ist stoßfest.

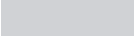
Farbe als Motivationsfaktor!
Sie können aus der Standard-Farbpalette wählen oder Ihre Wunschfarbe aussuchen.

Standardfarben

	RAL 7035 (lichtgrau)
	RAL 9002 (grauweiß)
	RAL 1017 (safrangelb)
	RAL 5010 (enzianblau)
	RAL 7016 (anthrazitgrau)



Farbe nach Wahl

Es stehen weitere Farben zur Auswahl, bitte sprechen Sie uns an.



2-geschossige Lagerbühne mit Schutzgeländer. Branche: Versandhandel



Lagerbühne in Kombination mit NF-Fachbodenregalen



Detailfoto: Bühnenträger aus verzinkten Sigma-Profilen



Lagerbühne mit Schutzgeländer und Meisterbüro



Lagerbühne mit Hallenbüro, Gitterzaun, Schutzgeländer und Übergabeplatz



Detailfoto: Übergabeplatz mit Sicherheits-Schwenkgeländer



Lagerbühne als Unterbau für ein GEMAC-Hallenbüro





Trennwand- und Raumsysteme

Trennwand- und Raumsysteme für den idealen und flexiblen Einsatz in allen Büro-, Lager- und Fertigungsbereichen. Mit GEMAC schaffen Sie im Handumdrehen neue, saubere und freundliche Arbeitsräume. Nutzen Sie bisher „unproduktive“ Flächen aus.

GEMAC gibt Ihren Anforderungen viel Raum. Sagen Sie uns Ihre Wünsche, wir planen und bauen für Sie optimale, wirtschaftliche Lösungen.

Mit unserem System schaffen Sie variable Räume und Abtrennungen. Wenn Sie wollen, in doppelstöckiger Ausführung oder auf Stahlbaubühnen.

Ein weiterer Vorzug: Sie können ohne großen Zeitaufwand erweitern oder umbauen.

- Hallenbüros
- Raum auf Raum
- Stahlbaubühnen
- Trennwände
- Messräume
- Schallschutzräume
- Individuelle Lösungen

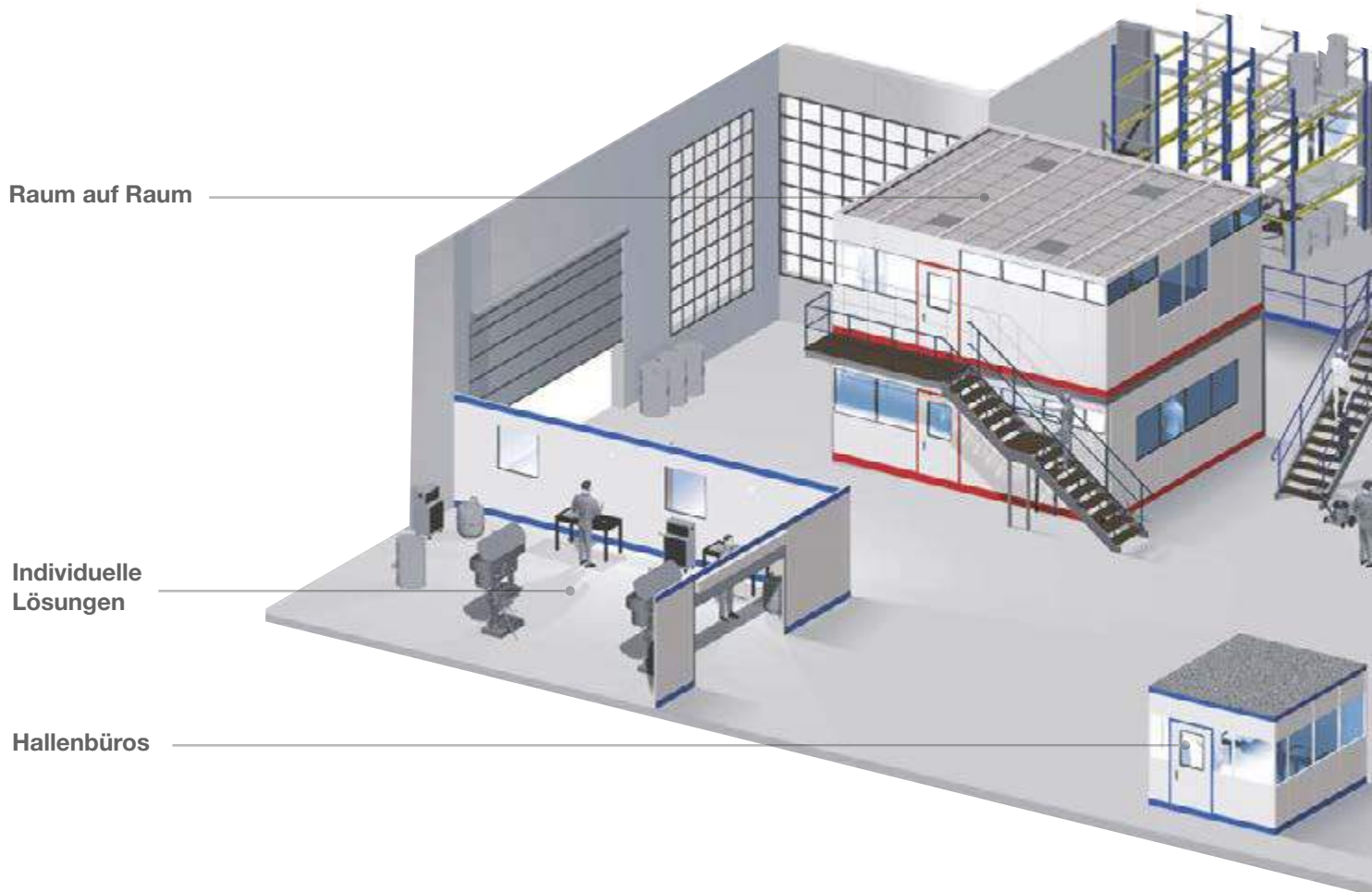

Raumnutzung mit System. Vielfältig. Variabel. Individuell.

Neue und freundliche Arbeitsräume schaffen

Raum ist „Luxus“ und deshalb teuer. Seine wirtschaftliche Nutzung spart Platz und somit Ihr Geld. Wenn die Arbeitsabläufe und das Umfeld gut und sicher funktionieren,

freundliche Farben ein Übriges tun – dann stimmt auch die Motivation Ihrer Mitarbeiter.

Mit GEMAC-Trennwand- und Raumsystemen nutzen Sie alle Möglichkeiten und erreichen größtmögliche Flexibilität bei Raumaufteilung und -gestaltung.

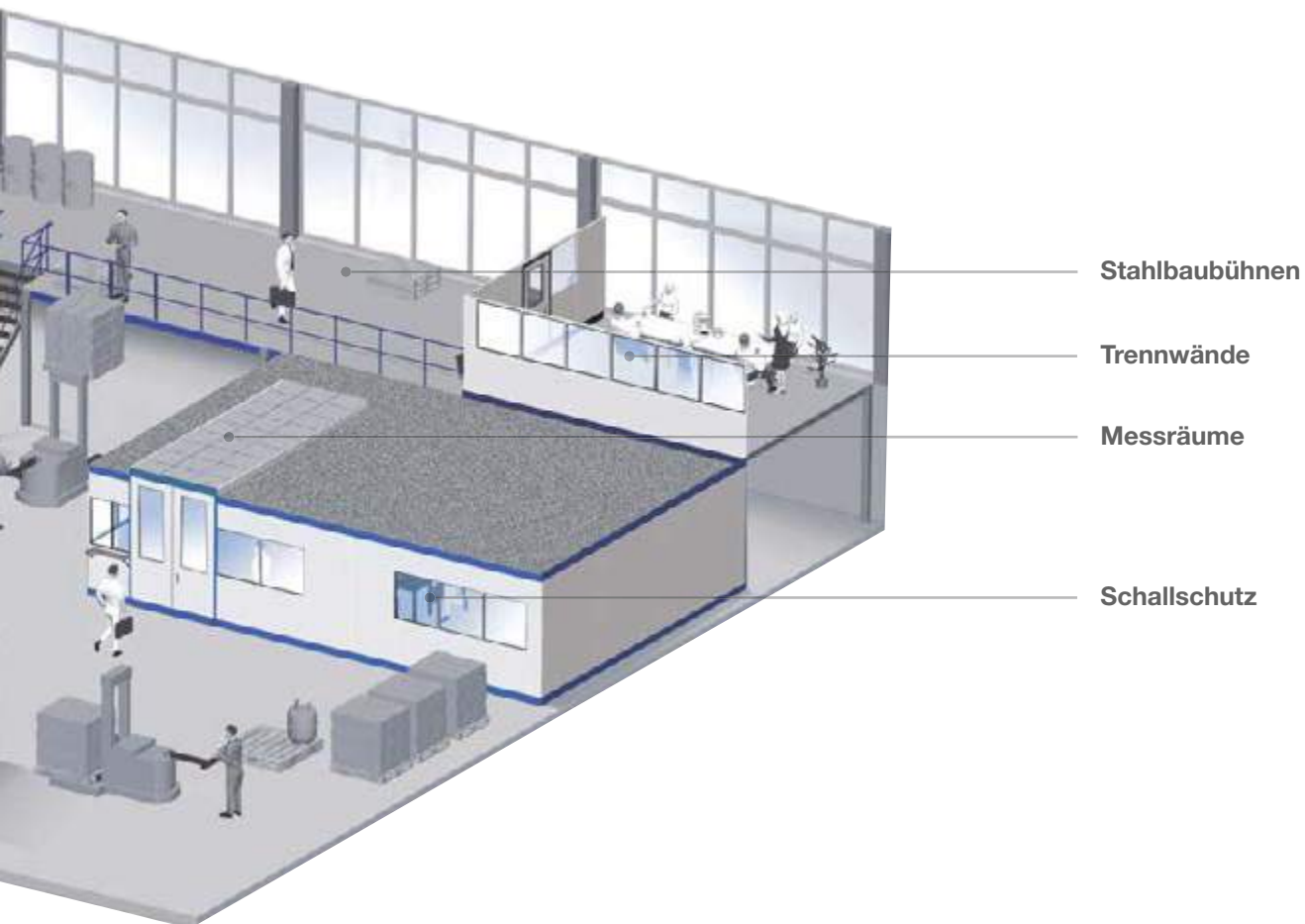





GEMAC bringt Farbe ins Spiel



Farbe als Qualitätsfaktor?
Selbstverständlich, denn unsere Pulverbeschichtung ist stoßfest.

Farbe als Motivationsfaktor!
Sie können aus der Standard-Farbpalette wählen oder Ihre Wunschfarbe aussuchen.

Standardfarben

	RAL 7035 (lichtgrau)
	RAL 9002 (grauweiß)
	RAL 5010 (enzianblau)
	RAL 7016 (anthrazitgrau)

Farbe nach Wahl

Es stehen weitere Farben zur Auswahl, bitte sprechen Sie uns an.



Hallenbüros direkt vor Ort. Kurze Wege. Übersicht. Rationell.

Metall-Trennwandsystem

- Wanddicke 45 mm
- Wandelemente verzinkt
- 2-schalig, gedämmt
- Hochwertige Pulverbeschichtung
- Verwendung nicht brennbarer Materialien
- Einfache und schnelle Montage
- Erweiterbar/Ausbaufähig

GEMAC hält bei der Planung, Konstruktion und Ausführung die Arbeitsstättenverordnung und die Unfallverhütungsvorschriften der Berufsgenossenschaft ein.



4-seitig

Unabhängig von räumlichen und baulichen Gegebenheiten.



3-seitig

In Verbindung mit einer bauseitigen Wand.



2-seitig

In Verbindung mit zwei bauseitigen Wänden.





Zusatznutzen: Das Büro darüber. Ökonomisch. Design im Fokus.

Das GEMAC-Prinzip: Ein Mehr an Raum. Variable Raumlösungen, die Effizienz und angenehmes Arbeiten fördern. Zu Zweckmäßigkeit und Wirtschaftlichkeit kommt der optisch gute Eindruck.

Platzsparende Bauweise, variabel und wirtschaftlich

- Standardflächenlast 300 kg/m²
- Treppen-Konstruktion mit Stufen aus Verbundholzplatte oder Gitterrost
- Stützen aus Quadrat-Hohlprofil
- Treppen und Geländer nach den Sicherheitsvorschriften BGI 561 und BGR 234



Raum unter Bühne

Zusätzliche Lagerfläche oberhalb des Hallenbüros.



Raum auf Bühne

Fertigungsnahes Büro im Obergeschoss und Produktion unter der Stahlbaubühne.



Doppelstock-Anlage

Vielfältig nutzbar: Doppelte Bürofläche bei gleichbleibender Grundfläche.



Die Trennwand – eine sinnvolle Entscheidung. Leicht aufgebaut. Flexibel.

Ob Sie einen Neubau planen oder bestehende Gebäude ausbauen, umnutzen oder nachträglich separate Bereiche schaffen wollen: Das Trennwandsystem ist die sinnvolle Entscheidung für das Planen und Errichten von Räumen.

Die 45 mm dicken Wandelemente bestehen aus elektrolytisch verzinkten Stahlblechen. Schall- und Wärmedämmung mit Mineralwolle.

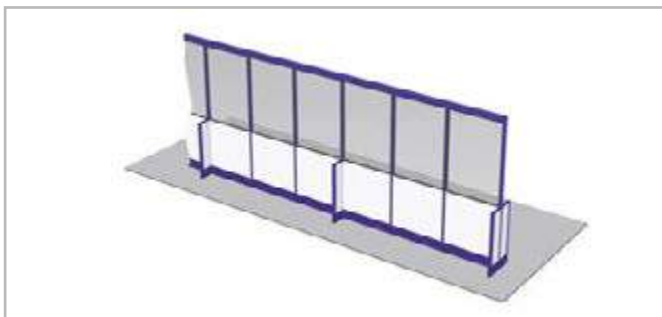

Trennwände ohne Decken-Anbindung

Freistehende Wände als einfache Lösung zur optischen Trennung von Produktions- oder Lagerbereichen. Stand-sicher durch Verdübeln am Hallenboden.

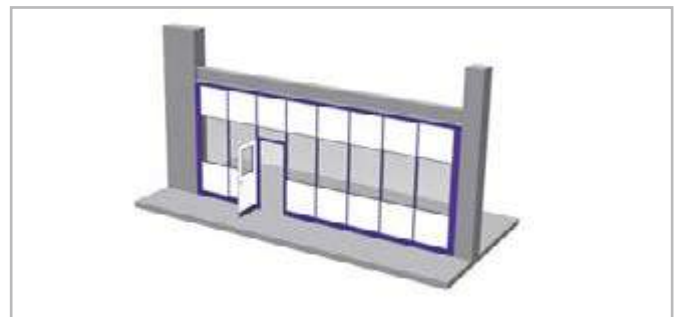

Trennwände mit Decken-Anbindung

Abtrennungen von Arbeitsbereichen mit Trennwänden bis zur Raumdecke oder bis zum Hallendach sparen Energiekosten und schirmen ab vor Lärm und Schmutz.





Der Messraum mitten in der Produktion. Zentral. Maßgeschneidert. Klimatisiert.

GEMAC schafft Präzision und Wirtschaftlichkeit. Wir konzipieren Einhausungen, die in Verbindung mit modernster Klimatechnik zu maßgeschneiderten Messräumen werden. Nach Aufbau und Inbetriebnahme führen wir eine qualifizierte Funktionsabnahme durch. Nach Bedarf und Anfrage kann eine Abnahme in Anlehnung an die Richtlinie VDI/VDE 2627 erfolgen.

Güteklassen für Messräume nach VDI/VDE 2627

- **Güteklasse 1** Präzisionsmessraum
- **Güteklasse 2** Feinmessraum
- **Güteklasse 3** Standardmessraum
- **Güteklasse 4** Fertigungsnaher Messraum
- **Güteklasse 5** Fertigungsmessplatz
- **Güteklasse 0** Messraum mit besonderen Anforderungen



Öffnung von Dachsegmenten

Ausführung mit manueller dach- und stirnseitiger Öffnung zum Beladen des Messgerätes unter Nutzung eines Hallenkrans. Tür und Dach sind miteinander verbunden.

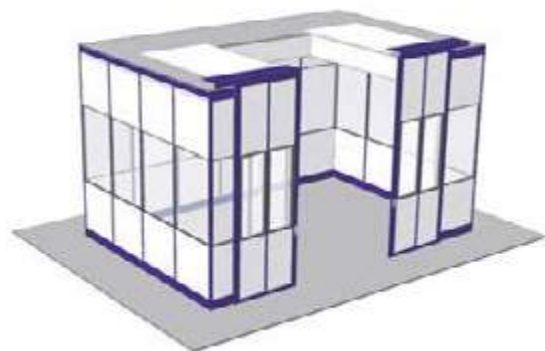

Messräume/Technikräume

Fertigungsnahe Räume mit manueller Tür- und Dachöffnung. Bedienung über Türgriff.



Unabhängiges Öffnen und Schließen einzelner Dachsegmente

Die Insel in der Produktion. Messen vor Ort.

Durch raumhohe Doppel-Schiebetüren und durch ein elektrisch betriebenes auffahrbares Dach, Öffnungsbreite ca. 2 m, Öffnungslänge ca. 9 m, kann das zu prüfende Material mittels Hallenkran eingebracht werden.

Ein separater Antrieb der Dachöffnungen ermöglicht es, das Dach auf jede beliebige Öffnungsbreite zu fahren und somit einen ökonomischen Betrieb des Raumes hinsichtlich der Klimatisierung zu unterstützen.

Gut kombiniert

Feinmessraum mit angrenzender Doppelstock-Anlage

- Planungsgrundlagen für Messräume
- Raumdaten: Länge, Breite, Höhe
- Schleuse
- Raumklima: Benennung Messraum-Güteklasse, Grundtemperatur, Umgebungstemperatur, zeitliche und räumliche Temperaturänderungen, Luftfeuchte, Luftgeschwindigkeit, Filterklasse
- Raumlasten: Wärmelasten (Maschinen, Personal, PC etc.)

Messtechnische Anforderungen

- Messgrößen, Merkmale, Messbereiche, Messverfahren, zugelassene Messunsicherheiten, Geräte und Hilfseinrichtungen

Weitere Informationen bzgl. Projektierung und Abnahme finden Sie auf unserer Homepage:
www.gemac.de





Kostenfaktor Lärm. Schallschutz rechnet sich.

GEMAC-Raumsysteme bieten in Verbindung mit dem Schallschutzpaket den erforderlichen Schutz vor ständiger Lärmbelastigung. GEMAC-Wände reduzieren Geräuschemissionen und -imissionen wirksam.



GEMAC-Raumsysteme erfüllen die betrieblichen Anforderungen an den Schallschutz. Darüber hinaus schützen Sie Ihre Mitarbeiter vor den physischen und psychischen Folgen der Lärmbelastigung und somit Ihr Unternehmen vor wirtschaftlichen Einbußen.

Das GEMAC-Schallschutzpaket

Angepasst an die örtlichen Gegebenheiten und die Bestimmungen

- Zwei-Scheiben Isolierverglasung, eingefasst in ein PVC-Glashalteprofil
- Automatisch absenkende Türbodendichtung
- Mineralfaser-Akustikdecke mit aluminiumkaschierter Mineralwolle oder wahlweise Mineralwolle mit einer Spanplatten-Abdeckung als zusätzlicher Schallschutz
- Deckenventilator mit Schallschutzhaube
- Wandlüftungsgitter in schallgedämmter Ausführung



Isolierverglasung 28 bestehend aus

- 6 mm Floatglas
- 18 mm Luftzwischenraum
- 4 mm Floatglas
- eingefasst in spezielles Glas-halteprofil



Die Luftschalldämmung des GEMAC-Trennwandsystems wurde nach DIN EN ISO 10140-2 (Messung der Luftschall-Dämmung von Bauteilen im Prüfstand), im Prüfstand an drei Ausführungen

geprüft. Die Ausführungen sind unten aufgeführt und in den Prüfberichten näher beschrieben. Nachfolgend ist das jeweilige bewertete Schalldämmmaß R_w (Prüfstandswert) nach DIN EN ISO 717-1 für die drei GEMAC Wand-Ausführungen aufgeführt.

Mittelsichtwand mit Floatglas 5 mm	34 dB
Mittelsichtwand mit Isolierglas 6/18/4	36 dB
Vollwand	35 dB

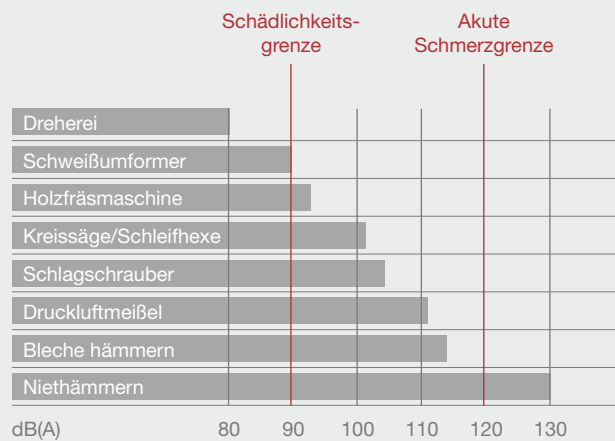



GEMAC. Grenzenlose Individualität.

Ganz nach Ihren Wünschen: Individuelle Nutzungsbeispiele

Jeder Fall liegt anders. Doch die Lösung heißt immer Wirtschaftlichkeit. Da sind Sie bei GEMAC richtig.

Dank unserer flexiblen Systembauweise sind wir in der Lage, individuelle Lösungen nach Ihren speziellen Vorgaben zu konzipieren.

Transportboden

Mit unserem mobilen Unterbau mit Gabelstapler-taschen können Sie Ihre Meisterbüros oder Betriebsinseln jederzeit an Ihren Einsatzort versetzen.

Beispiele für GEMAC Funktionsräume

- Schallschutzkabinen
- EDV-Räume
- Sicherheitszonen
- Reinräume
- Technikräume
- Lagertrennwände
- Messräume
- Mobile Räume auf Staplerpodest
- Maschineneinhausungen



Mineralfaser-Akustikdecke

Raster 625 x 625 mm,
sichtbares Abhängesystem

Glashalteprofil aus PVC

Glasscheibe

Pfosten

Am Boden verschraubt
mit Spindelverstellung,
zum Ausgleich
von Bodentoleranzen

PVC-Bodenprofil

Sockelverkleidung

Bodenbelag

PVC-Fliesen

Holzfußboden

Spanplatte, 28 mm dick

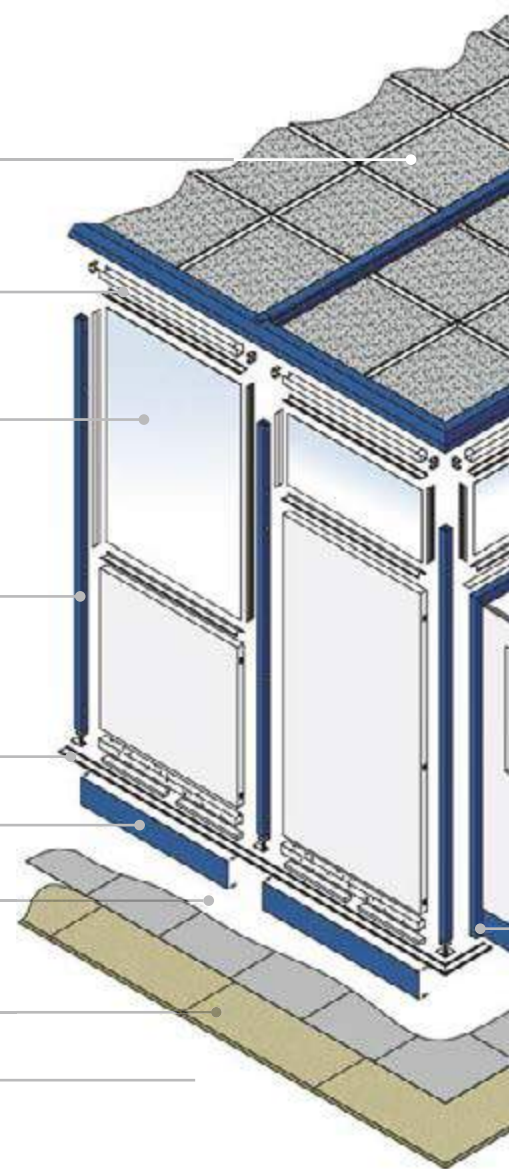

GEMAC Baukastensystem.

Praktisch. Sinnvoll. Variabel.

GEMAC Wandsystem mit beweglichen Klapphaken

- Das Wandteil wird mittels seitlich angebrachter Klapphaken in die gelochten Pfosten eingehängt
- Die Pfosten aus Quadratrohr sind die tragenden Bauteile
- Die beweglichen Klapphaken ermöglichen bei Umbau- oder Instandsetzungsarbeiten eine schnelle Montage der Wandelemente ohne Demontage der Pfosten



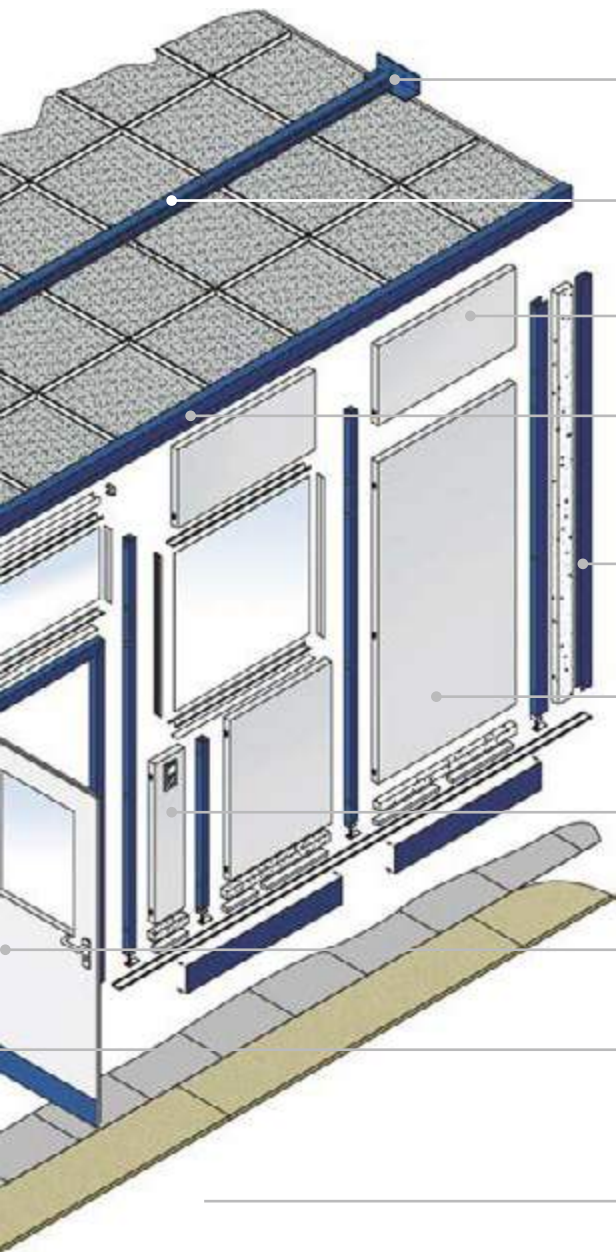

Wandkonsole

Zur Auflage der Deckenträger an bauseitigen Wänden

Deckenträger

Zum Abhängen der Mineralfaser-Akustikdecke

Wandaufsatz

Siehe Wandteil

Deckenauflage

Stahl-Profil zur Aufnahme der Deckenträger

Wandanschluss

Zum Anschluss an vorhandene Baukörper

Wandteil

45 mm dick, Zwischenraum vollflächig ausgefüllt mit Mineralwolle

Elektro-Element

Kabelverlauf in der Wand

Türblatt

Gefalztes Metalltürblatt inkl. Leichtmetall-Drückergarnitur und Einfallenschloss

Türzarge

Pfosten

Klapphaken

Wandteil

Spindelfuß

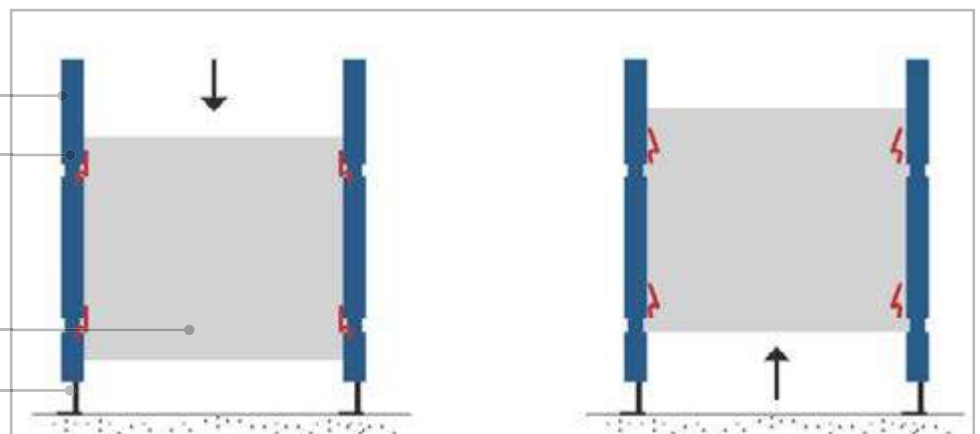

Wandelemente

Vollwand



Rasterbreite
250 mm
500 mm
750 mm
1.000 mm

Höhe
bis 7.000 mm

Sichtwand



Rasterbreite
500 mm
750 mm
1.000 mm

Höhe
2.055 mm
bis 3.040 mm

Mittelsichtwand

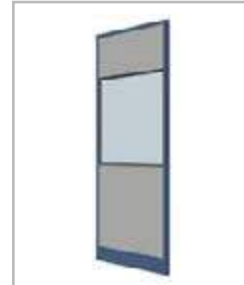

Rasterbreite
500 mm
750 mm
1.000 mm

Höhe
2.550 mm
bis 7.000 mm

Oberlichtwand



Rasterbreite
500 mm
750 mm
1.000 mm

Höhe
2.550 mm
bis 3.040 mm

Ganzglaswand



Rasterbreite
500 mm
750 mm
1.000 mm

Höhe
2.055 mm
bis 3.040 mm

Vollwand mit Schiebefenster



Rasterbreite
1.000 mm

Tür mit Glasausschnitt



Rasterbreite
1.000 mm
1.250 mm

Durchgangshöhe
2.094 mm
2.219 mm

Doppelflügeltür mit Glasausschnitt



Rasterbreite
1.500 mm (1,5-flg.)
2.000 mm
2.500 mm

Durchgangshöhe
2.094 mm
2.219 mm

Doppelflügeltür mit zu öffnenden Oberflügeln



Rasterbreite
2.000 mm
2.500 mm

Durchgangshöhe
von 2.600
bis 3.400 mm

Schiebetür mit Glasausschnitt



Rasterbreite
1.000 mm
1.500 mm
2.000 mm
2.500 mm
3.000 mm

Durchgangshöhe
von 2.000
bis 3.000 mm

Zubehör

Beleuchtung



Anbauleuchte
Sichtbar an der
Decke verschraubt



Einbauleuchte
Integriert in das
Decken-System

Lüftung



Wandventilator
Mit verschließbaren
Lamellen



Deckenventilator

Klima



Splitklimatisierung
Außeneinheit



**Elektro-
Heizkonvektor**
Wandmontage



Splitklimatisierung
Wandgerät



Splitklimatisierung
Deckenkassette

Weiteres Zubehör



Anfahrtschutz
400 mm hoch



Kabelkanal
70 x 130 mm

GEMAC – Ihr Komplett-Anbieter.



- Fachbodenregale NORMAFIX/COMBIFIX
- Paletten-Regalsystem NORMAPAL
- Kragarmregale SCREWFIX/
SOLIDFIX/CLAMPFIX
- Stahlbau-Systembühnen
- Trennwand- und Raumsysteme



GEMAC

Lagertechnik + Trennwand GmbH

Hannoversche Str. 20 // 31675 Bückeburg
Fon +49 5722 205-0 // Fax +49 5722 205-27
info@gemac.de // www.gemac.de

LAGERTECHNIK & RAUMSYSTEME